

INSPIRON™

GUIDE DE RÉFÉRENCE

DELL™
YOURS IS HERE

INSPIRON™

GUIDE DE RÉFÉRENCE

Modèle réglementaire : série P10F

Type réglementaire : P10F001; P10F002

Remarques, précautions et avertissements

 **REMARQUE** : Une REMARQUE fournit des informations importantes qui vous aident à mieux utiliser votre ordinateur.

 **PRÉCAUTION** : Une PRÉCAUTION vous avertit d'un risque d'endommagement du matériel ou de perte de données et vous indique comment éviter le problème.

 **AVERTISSEMENT** : Un AVERTISSEMENT signale un risque d'endommagement du matériel, de blessure corporelle ou de mort.

Si vous avez acheté un ordinateur Dell™ Série n, les références du présent document concernant les systèmes d'exploitation Microsoft® Windows® ne sont pas applicables.

Ce produit comporte une technologie de protection contre la copie, protégée par des brevets américains et autres droits de propriété intellectuelle de Rovi Corporation. L'ingénierie inverse et le démontage sont interdits.

Les informations de ce document sont sujettes à modification sans préavis.

© 2010 Dell Inc. Tous droits réservés.

La reproduction de ce document, de quelque manière que ce soit, sans l'autorisation écrite de Dell Inc. est strictement interdite.

Marques commerciales mentionnées dans ce document : *Dell*, le logo *DELL, YOURS IS HERE, Inspiron, Solution Station*, et *DellConnect* sont des marques commerciales de Dell Inc.; *Intel, Pentium* et *Centrino* sont des marques déposées et *Core* est une marque commerciale de Intel Corporation aux États-Unis et dans d'autres pays; *Microsoft, Windows, Windows Vista*, et le logo du bouton Démarrer de *Windows Vista* sont soit des marques commerciales, soit des marques déposées de Microsoft Corporation aux États-Unis et/ou dans d'autres pays; *AMD, AMD Athlon, AMD Turion, AMD Phenom*, et *ATI Mobility Radeon* sont des marques commerciales de Advanced Micro Devices, Inc.; *Blu-ray Disc* est une marque commerciale de Blu-ray Disc Association; *Bluetooth* est une marque déposée appartenant à Bluetooth SIG, Inc. et est utilisée par Dell sous licence.

Les autres marques et noms de produits pouvant être utilisés dans ce document sont reconnus comme appartenant à leurs propriétaires respectifs. Dell Inc. décline tout intérêt propriétaire dans l'utilisation des marques déposées et des noms de marques ne lui appartenant pas.

Octobre 2010

P/N HF1TD

Rév. A04

Table des matières

Installation de votre ordinateur portable

Inspiron	5
Considérations préalables à l'installation . . .	5
Branchez l'adaptateur secteur	6
Branchement du câble réseau (en option) . . .	7
Appuyer sur le bouton d'alimentation	8
Installation du système d'exploitation.	9
Création d'un support de restauration du système (recommandé).	10
Installation de la carte SIM (en option).	12
Activation ou désactivation du réseau sans fil (en option)	14
Installation de l'affichage sans fil (en option)	16
Connexion à Internet (facultatif)	18
Installer le logiciel avec l'application Dell Digital Delivery.	22

Utilisation de l'ordinateur portable

Inspiron	24
Fonctionnalités du côté droit	24
Fonctionnalités du côté gauche.	26
Fonctionnalités du panneau arrière.	28
Fonctionnalités du panneau avant.	29
Voyants et indicateurs d'état	30
Fonctionnalités de la base de l'ordinateur et du clavier	32
Utilisation de la tablette tactile	34
Touches de commande multimédia	36
Utilisation du lecteur optique	38
Fonctionnalités d'affichage	40
Retrait et remise en place de la batterie.	42
Fonctionnalités logicielles	44
Dell DataSafe Online Backup.	45
Dell Dock	46

Table des matières

Résolution des problèmes.	48	Accès à l'aide.	76
Codes sonores	48	Support technique et service clientèle . . .	77
Problèmes liés au réseau	49	DellConnect™	78
Problèmes d'alimentation	50	Services en ligne	78
Problèmes de mémoire	52	Service d'état des commandes automatisé . .	79
Blocages et problèmes logiciels	53	Informations sur les produits	80
Utilisation des outils de support technique	56	Retour d'articles pour réparation dans le cadre de la garantie ou pour avoir.	80
Centre d'assistance Dell	56	Avant d'appeler	82
Mes téléchargements Dell	57	Contacteur Dell	84
Messages système	58	Recherche d'informations et de ressources supplémentaires	85
Dépanneur des conflits matériels	61	Caractéristiques.	88
Dell Diagnostics.	61	Annexe	96
Restauration du système d'exploitation . . .	66	Informations sur la norme NOM ou la Norme Officielle Mexicaine (pour le Mexique uniquement)	96
System Restore	68	Index	97
Dell DataSafe Local Backup.	69		
Support de restauration du système	72		
Dell Factory Image Restore	73		

Installation de votre ordinateur portable Inspiron

Cette section indique comment installer votre ordinateur portable Inspiron.

Considérations préalables à l'installation

Lorsque vous installez votre ordinateur, assurez-vous que la source d'alimentation électrique est facilement accessible, que la ventilation est adaptée et que la surface est plane.

Une mauvaise ventilation autour de votre ordinateur portable Inspiron peut provoquer une surchauffe. Pour éviter cela, assurez-vous de laisser au moins 10,2 cm (4 pouces) à l'arrière de l'ordinateur et au moins 5,1 cm (2 pouces) sur chacun des autres côtés. Ne placez jamais votre ordinateur dans un espace clos, tel qu'un placard ou un tiroir, lorsque celui-ci est sous tension.

 **AVERTISSEMENT** : N'obstruez pas les entrées d'air de l'ordinateur et n'insérez pas d'objets dedans ; évitez également toute accumulation de poussière. Ne placez pas l'ordinateur Dell™ dans un environnement peu aéré, tel qu'une mallette fermée, lorsque celui-ci est sous tension. Le manque de ventilation risquerait de causer un incendie ou d'endommager l'ordinateur. Le ventilateur se met en marche lorsque l'ordinateur chauffe. Il se peut que le ventilateur fasse du bruit ; cela est tout à fait normal et ne signifie en aucun cas que le ventilateur ou l'ordinateur est défectueux.

 **PRÉCAUTION** : poser ou empiler des objets lourds ou coupants sur l'ordinateur risque de l'endommager de manière irréversible.

Branchez l'adaptateur secteur

Connectez l'adaptateur secteur à l'ordinateur, puis branchez-le sur une prise secteur ou un parasurtenseur.

⚠ AVERTISSEMENT : L'adaptateur secteur fonctionne avec les tensions secteur disponibles dans le monde entier. Cependant, les connecteurs et les barrettes d'alimentation varient selon les pays. L'utilisation d'un câble non compatible ou le branchement incorrect du câble sur une barrette d'alimentation ou une prise secteur risque de provoquer un incendie ou d'endommager l'équipement de manière irréversible.

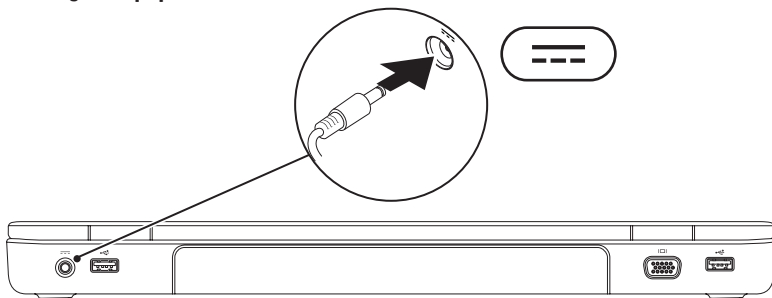

Branchement du câble réseau (en option)

Pour vous connecter à un réseau filaire, connectez le câble réseau.

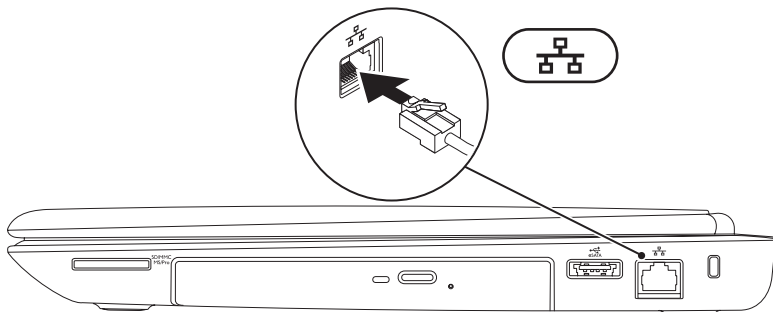

Appuyer sur le bouton d'alimentation

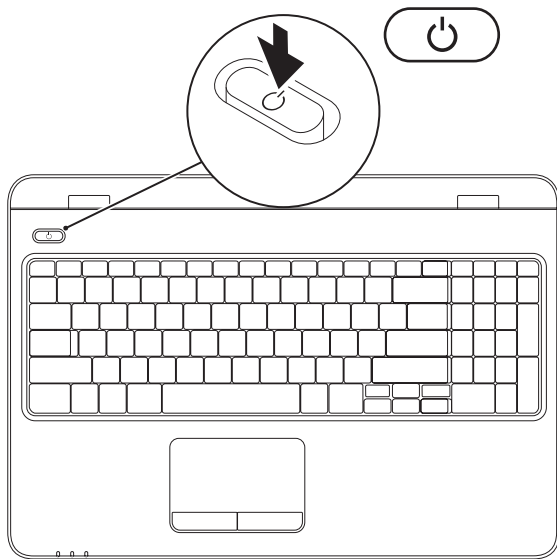

Installation du système d'exploitation

Votre ordinateur Dell est préconfiguré avec le système d'exploitation que vous avez choisi au moment de l'achat.

Installation de Microsoft Windows

S'il s'agit de la première installation de Microsoft® Windows®, suivez les instructions qui s'affichent. Ces étapes sont obligatoires et peuvent prendre un certain temps. Les écrans d'installation de Windows vous guident à travers plusieurs procédures qui vous permettent notamment d'accepter des contrats de licence, de définir des préférences et de configurer une connexion Internet.

 **PRÉCAUTION : Veillez à ne pas interrompre le processus d'installation du système d'exploitation. Cela pourrait rendre votre ordinateur inutilisable et vous obliger à réinstaller le système d'exploitation.**

 **REMARQUE :** Pour optimiser le fonctionnement de l'ordinateur, nous vous recommandons de télécharger et d'installer les derniers BIOS et pilotes pour votre ordinateur disponibles à l'adresse support.dell.com.

 **REMARQUE :** Pour plus d'informations sur le système d'exploitation et ses fonctionnalités, reportez-vous à l'adresse support.dell.com/MyNewDell.

Installation d'Ubuntu

Lors de la première installation d'Ubuntu®, suivez les instructions qui s'affichent à l'écran. Pour plus d'informations spécifiques à ce système d'exploitation, reportez-vous à la documentation Ubuntu.

Création d'un support de restauration du système (recommandé)

 **REMARQUE** : Nous vous conseillons de créer un support de restauration du système dès l'installation de Microsoft Windows.

Le support de restauration du système permet de restaurer votre ordinateur à l'état où il se trouvait lorsque vous l'avez acheté tout en conservant vos fichiers de données (sans devoir utiliser le disque du *système d'exploitation*). Vous pouvez utiliser le support de restauration du système lorsque des modifications apportées au matériel, aux logiciels, aux pilotes ou à d'autres paramètres du système empêchent l'ordinateur de fonctionner correctement.

La création d'un support de restauration du système nécessite les éléments suivants :

- Dell DataSafe Local Backup
- Une clé USB d'une capacité minimale de 8 Go, un DVD-R/DVD+R ou un disque Blu-ray™

 **REMARQUE** : Dell DataSafe Local Backup ne prend pas en charge les disques réinscriptibles.

Pour créer un support de restauration du système :

1. Assurez-vous que l'adaptateur secteur soit branché (reportez-vous à la section « Branchement de l'adaptateur secteur » à la page 6).
2. Insérez le disque ou la clé USB dans l'ordinateur.
3. Cliquez sur **Démarrer**  → **Programmes** → **Dell DataSafe Local Backup**.
4. Cliquez sur **Create Recovery Media (Créer un support de restauration)**.
5. Suivez les instructions qui s'affichent.

 **REMARQUE** : Pour plus d'informations sur l'utilisation du support de restauration du système, reportez-vous à la section « Support de restauration du système » à la page 72.

Installation de la carte SIM (en option)

 **PRÉCAUTION** : N'insérez pas une carte SIM dans le logement prévu à cet effet si vous n'avez pas acheté d'ordinateur avec une carte haut débit mobile. Cela rendrait votre ordinateur inutilisable et nécessiterait l'intervention d'un technicien de maintenance pour le réparer. Vérifiez votre facture pour savoir si vous avez acheté une carte haut débit mobile.

 **REMARQUE** : l'installation d'une carte SIM n'est pas nécessaire si vous utilisez une carte EVDO pour accéder à Internet.

L'installation d'une carte SIM (Subscriber Identity Module) sur votre ordinateur vous permet accéder à Internet. Pour y accéder, vous devez vous trouver dans une zone couverte par votre opérateur de téléphonie mobile.

Pour installer la carte SIM :

1. Eteignez l'ordinateur.
2. Retirez la batterie (reportez-vous à la section « Retrait et remise en place de la batterie » à la page 42).
3. Dans la baie de batterie, insérez la carte SIM dans l'emplacement prévu à cet effet.
4. Remettez la batterie en place (reportez-vous à la section « Retrait et remise en place de la batterie » à la page 42).
5. Allumez l'ordinateur.

Pour retirer la carte SIM, appuyez dessus et éjectez-la.

Installation de votre ordinateur portable Inspiron

- 1** baie de batterie
- 2** carte SIM
- 3** logement pour carte SIM

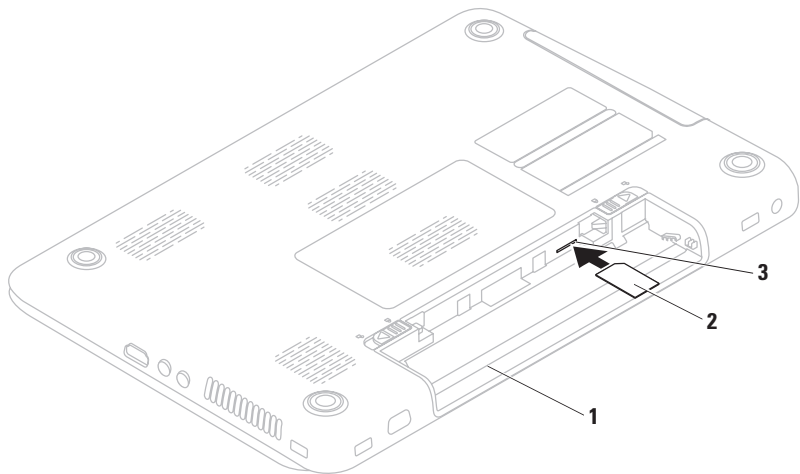

Activation ou désactivation du réseau sans fil (en option)

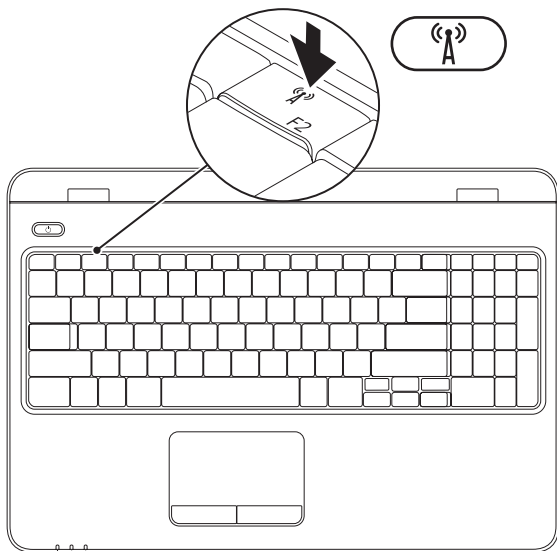

REMARQUE : La fonctionnalité sans fil est disponible sur votre ordinateur uniquement si vous avez commandé une carte WLAN au moment de l'achat. Pour plus d'informations sur les cartes prises en charge par votre ordinateur, reportez-vous à la section « Spécifications de base », à la page 88.

Pour activer la fonction sans fil :

1. Assurez-vous que l'ordinateur est sous tension.
2. Appuyez sur la touche d'activation des fonctions sans fil  sur la ligne des touches de fonction du clavier.
Une confirmation de votre sélection apparaît à l'écran.

Wireless enabled (fonction sans fil activée)



Wireless disabled (fonction sans fil désactivée)



Pour désactiver la fonction sans fil :

Appuyez de nouveau sur la touche d'activation des fonctions sans fil  sur la ligne des touches de fonction du clavier pour désactiver toutes les fonctions radios.

REMARQUE : cette touche permet de désactiver rapidement toutes les communications sans fil (Bluetooth et WiFi®), par exemple quand vous devez couper toutes les communications sans fil en avion.

Installation de l'affichage sans fil (en option)

 **REMARQUE** : la fonctionnalité d'affichage Wifi n'est pas forcément prise en charge sur tous les ordinateurs. Pour plus d'informations sur la configuration logicielle et matérielle requise pour l'affichage Wifi, visitez la page www.intel.com.

La fonctionnalité d'affichage Wifi Intel® vous permet de partager l'écran de votre ordinateur sur un téléviseur sans utiliser de câbles. Vous devez brancher un adaptateur Wifi sur votre téléviseur avant de configurer l'affichage Wifi.

 **REMARQUE** : L'adaptateur d'affichage sans fil n'est pas livré avec votre ordinateur. Vous devez l'acheter séparément.

Si votre ordinateur prend en charge la fonctionnalité d'affichage Wifi, l'icône Affichage Wifi Intel® apparaît  sur le bureau Windows.

Pour configurer l'affichage Wifi :

1. Assurez-vous que l'ordinateur est sous tension.
2. Assurez-vous que le réseau sans fil est activé (reportez-vous à la section « Activation ou désactivation du réseau sans fil » à la page 14).
3. Branchez l'adaptateur d'affichage sans fil sur le téléviseur.
4. Allumez le téléviseur.
5. Sélectionnez la source vidéo appropriée à votre téléviseur, par exemple HDMI1, HDMI2, ou S-Video.
6. Cliquez sur l'icône Intel® Wireless Display  (Affichage sans fil) sur le bureau. La fenêtre **Intel® Wireless Display (Affichage sans fil)** apparaît.
7. Sélectionnez **Scan for available displays (Rechercher les affichages disponibles)**.

8. Sélectionnez votre adaptateur d'affichage sans fil dans la liste **Detected wireless displays (Affichages sans fil détectés)**.
9. Saisissez le code de sécurité qui apparaît sur votre téléviseur.

Pour activer l'affichage sans fil :

1. Cliquez sur l'icône Intel® Wireless Display  (Affichage sans fil) sur le bureau. La fenêtre **Intel® Wireless Display (Affichage sans fil)** apparaît.
2. Sélectionnez **Connect to Existing Adapter (Se connecter à l'adaptateur existant)**.

 **REMARQUE** : l'affichage Wifi peut perdre la connexion lorsque vous jumelez l'ordinateur avec un appareil Bluetooth. Pour restaurer l'affichage Wifi, rétablissez la connexion avec cet affichage Wifi après avoir jumelé l'appareil Bluetooth.

 **REMARQUE** : pour télécharger et installer le dernier pilote pour « Intel Wireless Display Connection Manager », le gestionnaire de connexions d'affichages Wifi Intel, accédez à la page **support.dell.com/support/downloads**.

 **REMARQUE** : Pour plus d'informations sur l'affichage sans fil, lisez la documentation relative à l'adaptateur d'affichage sans fil.

Connexion à Internet (facultatif)

Pour vous connecter à Internet, vous devez disposer d'un modem externe ou d'une connexion réseau et d'un fournisseur d'accès Internet (FAI).

Si votre commande initiale ne comporte ni modem USB externe ni carte WLAN, vous pouvez les acheter sur le site Dell à l'adresse www.dell.com.

Configuration d'une connexion filaire

- Si vous utilisez une ligne téléphonique commutée, branchez le cordon téléphonique sur le modem USB en option et sur la prise téléphonique murale avant de configurer la connexion Internet.
- Si vous utilisez une connexion DSL ou modem câble/satellite, contactez votre fournisseur d'accès Internet ou votre service de téléphone mobile pour obtenir les instructions relatives à la configuration.

Pour terminer la configuration de votre connexion Internet filaire, suivez les instructions fournies dans la section Configuration d'une connexion Internet à la page 20.

Configuration d'une connexion sans fil

 **REMARQUE** : Pour configurer votre routeur sans fil, reportez-vous à la documentation fournie avec le routeur.

Avant de pouvoir utiliser une connexion Internet sans fil, vous devez vous connecter à votre routeur sans fil.

Pour configurer une connexion à un routeur sans fil :

Windows Vista®

1. Assurez-vous que la fonction sans fil est activée sur votre ordinateur (reportez-vous à la section Activation ou désactivation du réseau sans fil à la page 14).
2. Enregistrez et fermez tous les fichiers et quittez tous les programmes.
3. Cliquez sur **Démarrer**  → **Connexion**.
4. Pour procéder à la configuration, suivez les instructions qui s'affichent à l'écran.

Windows® 7

1. Assurez-vous que la fonction sans fil est activée sur votre ordinateur (reportez-vous à la section Activation ou désactivation du réseau sans fil à la page 14).
2. Enregistrez et fermez tous les fichiers et quittez tous les programmes.
3. Cliquez sur **Démarrer**  → **Panneau de configuration**.
4. Dans la zone de recherche, saisissez **réseau**, puis cliquez sur **Centre Réseau et partage** → **Connexion à un réseau**.
5. Pour procéder à la configuration, suivez les instructions qui s'affichent à l'écran.

Configuration d'une connexion Internet



Les fournisseurs d'accès Internet (FAI) et leurs offres varient selon les pays. Contactez votre fournisseur d'accès Internet pour prendre connaissance des offres disponibles dans votre pays.

Si vous ne pouvez pas vous connecter à Internet alors que vous l'avez déjà fait auparavant, il est possible que le fournisseur d'accès Internet subisse une interruption de service. Contactez votre fournisseur pour vérifier l'état du service ou essayez de vous connecter ultérieurement.

Préparez les informations communiquées par votre fournisseur d'accès Internet. Si vous ne disposez d'aucun fournisseur, l'Assistant **Connexion à Internet** peut vous aider à en trouver un.

Pour configurer la connexion Internet :

Windows Vista®

1. Enregistrez et fermez tous les fichiers et quittez tous les programmes.
 2. Cliquez sur **Démarrer**  → **Panneau de configuration**.
 3. Dans la zone de recherche, saisissez *réseau*, puis cliquez sur **Centre Réseau et partage** → **Configurer une connexion ou un réseau** → **Se connecter à Internet**.
La fenêtre **Se connecter à Internet** s'affiche.
-  **REMARQUE** : Si vous ne savez pas quel type de connexion choisir, cliquez sur **Comment choisir** ou contactez votre fournisseur d'accès Internet.
4. Suivez les instructions qui s'affichent à l'écran et terminez la configuration à l'aide des informations de configuration fournies par votre fournisseur.

Windows® 7

1. Enregistrez et fermez tous les fichiers et quittez tous les programmes.
2. Cliquez sur **Démarrer**  → **Panneau de configuration**.
3. Dans la zone de recherche, saisissez **réseau**, puis cliquez sur **Centre Réseau et partage** → **Configurer une nouvelle connexion ou un nouveau réseau** → **Se connecter à Internet**.

La fenêtre **Se connecter à Internet** s'affiche.



REMARQUE : Si vous ne savez pas quel type de connexion choisir, cliquez sur **Comment choisir** ou contactez votre fournisseur d'accès Internet.

4. Suivez les instructions qui s'affichent à l'écran et terminez la configuration à l'aide des informations de configuration fournies par votre fournisseur.

Installer le logiciel avec l'application Dell Digital Delivery

 **REMARQUE** : la livraison électronique Dell, Dell Digital Delivery, n'est pas disponible dans toutes les régions.



 **REMARQUE** : cette application n'est disponible que sur les systèmes d'exploitation Windows 7.

Certains des logiciels que vous avez achetés risquent de ne pas être pré-installés sur votre ordinateur neuf. L'application Dell Digital Delivery installée sur votre ordinateur télécharge et installe les logiciels que vous avez achetés et se charge de la configuration.

 **REMARQUE** : si l'application Dell Digital Delivery n'est pas installée sur votre ordinateur, vous pouvez la télécharger et l'installer en allant sur le site support.dell.com/support/downloads.

L'application Dell Digital Delivery démarre automatiquement lorsque vous vous connectez à Internet après avoir redémarré votre ordinateur pour la première fois. Cette application identifie automatiquement votre configuration matérielle, puis elle télécharge et installe les logiciels que vous avez achetés.

Vous pouvez également différer les téléchargements afin de les effectuer à un autre moment ou réinstaller vos logiciels. Vous n'avez pas besoin de créer un support de sauvegarde pour stocker vos logiciels, puisque vous pouvez les télécharger à tout moment grâce à l'application Dell Digital Delivery.

Pour démarrer l'application Dell Digital Delivery, cliquez sur **Démarrer**  → **Tous les programmes** → **Dell** → **Dell Digital Delivery** ou double-cliquez sur l'icône  Dell Digital Delivery dans la barre de notification du bureau.

Pour utiliser Dell Digital Delivery :

1. Assurez-vous que vous êtes connecté à Internet (voir « Se connecter à Internet (facultatif) » à la 18).
2. Dans la fenêtre Dell Digital Delivery, cliquez sur **Download Now (Télécharger maintenant)**.
3. Suivez les instructions qui s'affichent à l'écran.

Dans la plupart des cas, le téléchargement de logiciel s'effectue en quelques minutes. Toutefois, la durée peut varier en fonction du nombre d'applications que vous avez achetées.

Une fois les logiciels installés, l'application Dell Digital Delivery vous avertit et vous invite à refermer la fenêtre de l'application.



Les nouveaux logiciels sont alors accessibles via le menu **Démarrer** .

Utilisation de l'ordinateur portable Inspiron

Cette section donne des informations sur les fonctionnalités et éléments de l'ordinateur portable Inspiron.

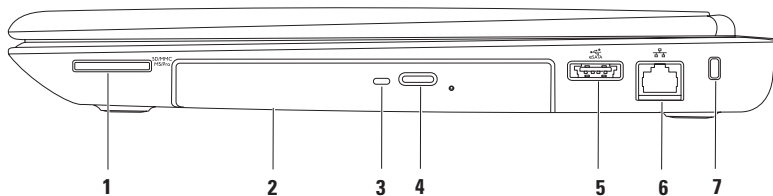



Fonctionnalités du côté droit

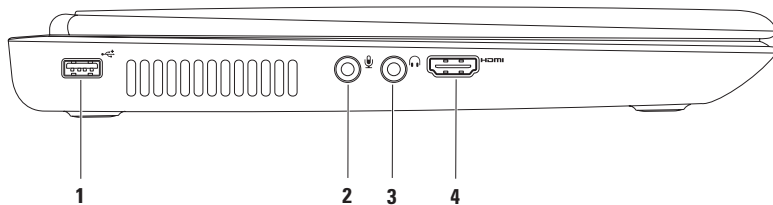

-
- 1**  **Lecteur de carte 7 en 1** : permet de visualiser et de partager rapidement et efficacement les images numériques, la musique, les vidéos et les documents stockés sur les cartes mémoire.
REMARQUE : Votre ordinateur est livré avec un cache en plastique dans le logement de carte mémoire. Les caches protègent les emplacements non utilisés de la poussière et des particules en suspens. Conservez le cache pour l'utiliser lorsque l'emplacement ne contient pas de carte. Les caches provenant d'autres ordinateurs peuvent ne pas être adaptés à votre ordinateur.
-
- 2** **Le lecteur optique** : permet de lire ou de graver des CD, DVD et disques Blu-ray. Pour plus d'informations, reportez-vous à la section Utilisation du lecteur optique à la page 38.
-
- 3** **Voyant du lecteur optique** : clignote lorsque vous appuyez sur le bouton d'éjection du lecteur optique ou lorsque vous insérez un disque et que celui-ci est en cours de lecture.
-
- 4** **Bouton d'éjection du lecteur optique** : permet d'ouvrir le tiroir du lecteur optique.
-
- 5**  **Connecteur combiné eSATA/USB** : pour brancher un périphérique de stockage compatible eSATA (tel qu'un disque dur externe ou un lecteur optique) ou un périphérique USB (tel qu'une souris, un clavier, une imprimante, un disque dur externe ou un lecteur MP3).
-
- 6**  **Connecteur réseau** : pour connecter votre ordinateur à un périphérique réseau ou large bande si vous utilisez un réseau filaire.
-
- 7** **Emplacement pour câble de sécurité** : permet de rattacher à l'ordinateur un câble de sécurité vendu dans le commerce.
REMARQUE : Avant d'acheter un câble de sécurité, vérifiez qu'il est bien compatible avec la fente pour câble de sécurité de votre ordinateur.
-

Fonctionnalités du côté gauche





-  **Connecteur USB 2.0** : permet de connecter des périphériques USB, comme les souris, les claviers, les imprimantes, les lecteurs externes ou les lecteurs MP3.
-  **Entrée audio/connecteur pour microphone** : pour connecter un microphone ou recevoir un signal audio à traiter avec des logiciels audio.
-  **Sortie audio/connecteur pour casque** : permet de connecter un casque, un haut-parleur ou un périphérique audio sous tension.
-  **Connecteur HDMI** : pour brancher l'ordinateur à un téléviseur et lire les signaux vidéo et audio 5.1.

REMARQUE : en cas d'utilisation avec un moniteur, seul le signal vidéo est lu.

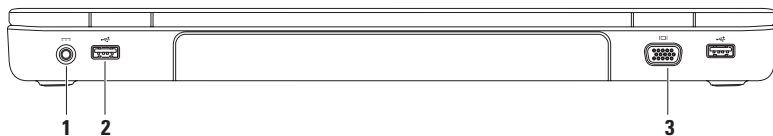
Fonctionnalités du panneau arrière



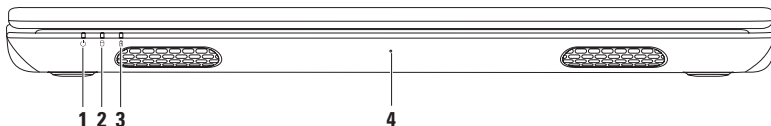

-
- 1**  **Connecteur pour adaptateur secteur** : pour brancher l'adaptateur secteur afin d'alimenter l'ordinateur ou charger la batterie.
-
- 2**  **Connecteurs USB 2.0 (2)** : permettent de connecter des périphériques USB, comme les souris, les claviers, les imprimantes, les lecteurs externes ou les lecteurs MP3.
-
- 3**  **Connecteur VGA** : pour raccorder un moniteur ou un projecteur.
-

Fonctionnalités du panneau avant



1  **Voyant d'état de l'alimentation** : indique l'état de l'alimentation. Pour plus d'informations sur le voyant d'état de l'alimentation, reportez-vous à la section « Voyants et indicateurs d'état » à la page 30.

2  **Voyant d'activité du disque dur** : s'allume lorsque l'ordinateur lit ou écrit des données. Il est allumé lorsqu'une activité est en cours d'exécution sur le disque dur.

 **PRÉCAUTION** : pour éviter toute perte de données, n'éteignez jamais l'ordinateur lorsque le voyant d'activité du disque dur est allumé.

3  **Voyant d'état de la batterie** : il indique l'état de charge de la batterie. Pour plus d'informations sur le voyant d'état de l'alimentation, reportez-vous à la section « Voyants et indicateurs d'état » à la page 30.

REMARQUE : La batterie est en charge lorsque l'ordinateur est alimenté par un adaptateur secteur.

4 **Microphone** : fournit un son de qualité pour la visioconférence et l'enregistrement audio.

Voyants et indicateurs d'état

Voyant d'état de la batterie

	Voyant d'état	État(s) de l'ordinateur	Niveau de charge de la batterie
Adaptateur secteur	blanc fixe	allumé/veille/éteint/ veille prolongée	<= 98 %
	éteint	allumé/veille/éteint/ veille prolongée	> 98 %
Batterie	orange fixe	allumé/veille	<= 10 %
	éteint	allumé/veille/éteint/ veille prolongée	>10 %
		éteint/veille prolongée	<= 10 %

 **REMARQUE** : La batterie est en charge lorsque l'ordinateur est alimenté par un adaptateur secteur.

Voyant du bouton d'alimentation/Voyant d'état de l'alimentation **Voyant d'état****État(s) de l'ordinateur**

blanc fixe

allumé

blanc clignotant

veille

éteint

éteint/veille prolongée



REMARQUE : pour en savoir plus sur les problèmes d'alimentation, reportez-vous à la rubrique « Problèmes d'alimentation », page 50.

Fonctionnalités de la base de l'ordinateur et du clavier

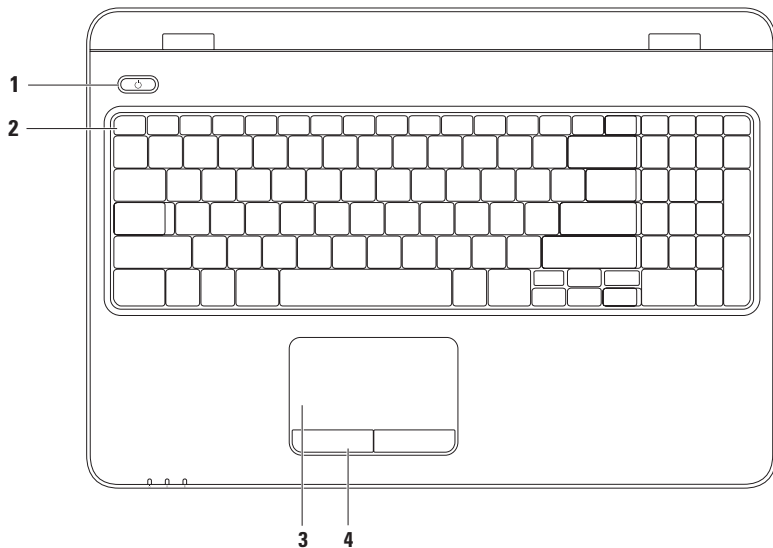

1  **Bouton et voyant d'alimentation** : permet d'allumer et d'éteindre l'ordinateur. Le voyant du bouton indique les différents états de l'alimentation. Pour plus d'informations sur le voyant du bouton d'alimentation, reportez-vous à la section « Voyants et indicateurs d'état » à la page 30.

2 **Ligne de touche de fonction** : La touche d'activation ou de désactivation des fonctions sans fil, la touche de réglage de la luminosité, les touches multimédia et la touche d'activation ou de désactivation de la tablette tactile sont situées sur cette ligne.

Pour plus d'informations sur les touches de commande multimédia, reportez-vous à la section « Touches de commande multimédia » à la page 36.

3 **Pavé tactile** : assure la fonction d'une souris et permet de déplacer le curseur, de glisser ou déplacer les éléments sélectionnés, ainsi que d'effectuer un clic gauche d'un simple effleurement de la surface.

Elle inclut les fonctionnalités de défilement, de basculement, de zoom et de rotation. Pour modifier les paramètres de la tablette tactile, double-cliquez sur l'icône de **tablette tactile Dell** dans la zone de notification de votre bureau. Pour en savoir plus, reportez-vous à la section « Mouvements sur la tablette tactile » à la page 34.

REMARQUE : Pour activer ou désactiver la tablette tactile, appuyez sur la touche  de la ligne des touches de fonction sur le clavier.

4 **Boutons de la tablette tactile (2)** : permet les mêmes fonctions de clic gauche et droit que sur une souris.

Utilisation de la tablette tactile

Scroll (Faire défiler)

Permet de faire défiler le contenu. La fonction de défilement comprend :

Scroll Vertical (Défilement vertical)

automatique : vous permet de faire défiler le contenu vers le haut ou vers le bas de la fenêtre active.

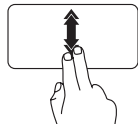

Faites glisser deux doigts vers le haut ou vers le bas pour activer le défilement vertical automatique.

Touchez la tablette tactile pour mettre fin au défilement automatique.

Scroll Horizontal (Défilement horizontal)

automatique : vous permet de faire défiler le contenu vers la droite ou vers la gauche de la fenêtre active.

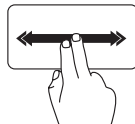

Faites glisser deux doigts vers la gauche ou vers la droite pour activer le défilement horizontal automatique.

Touchez la tablette tactile pour mettre fin au défilement automatique.

Flick (Basculer)

Vous permet de faire passer un contenu vers l'avant ou vers l'arrière selon le sens du basculement.

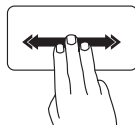

Déplacez rapidement trois doigts dans le sens souhaité pour faire passer du contenu dans la fenêtre active.

Zoom

Permet d'augmenter ou de diminuer la valeur d'agrandissement du contenu de la fenêtre. La fonction de zoom comprend :

Pincement : pour agrandir ou réduire la taille en écartant ou rapprochant deux doigts sur la tablette tactile.

Pour effectuer un zoom avant :

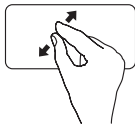

écartez deux doigts pour agrandir l'affichage de la fenêtre active.

Pour effectuer un zoom arrière :

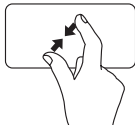

rapprochez deux doigts l'un de l'autre pour réduire l'affichage de la fenêtre active.

Rotate (Pivoter)

Vous permet de faire pivoter le contenu actif sur l'écran. La fonction rotation comprend :

Twist (torsion) : permet de faire pivoter le contenu actif à l'aide de deux doigts, un doigt reste immobile tandis que l'autre effectue une rotation.



Laissez votre pouce en place et tracez un arc de cercle vers la droite ou la gauche à l'aide de l'index pour faire pivoter l'élément sélectionné vers la gauche ou vers la droite.

Touches de commande multimédia

Les touches de commande multimédia sont situées sur la ligne des touches de fonction du clavier. Pour utiliser les commandes multimédia, appuyez sur la touche souhaitée. Vous pouvez configurer les touches de commandes multimédia du clavier à l'aide de l'**utilitaire de configuration du système (BIOS)** ou du **Centre de mobilité Windows**.

Utilitaire de configuration du système (BIOS)

1. Appuyez sur la touche <F2> au cours du POST (auto-test de démarrage) pour accéder à l'utilitaire de configuration du système (BIOS).
2. Dans la section **Function Key Behavior (Rôle des touches de fonction)**, sélectionnez **Multimedia Key First (Touches multimédia prioritaires)** ou **Function Key First (Touches de fonction prioritaires)**.

Multimedia Key First (Touches multimédia prioritaires) : il s'agit de l'option par défaut. Appuyez sur la touche multimédia de votre choix pour effectuer l'action correspondante. Pour une touche de fonction, appuyez sur <Fn> + la touche de fonction souhaitée.

Function Key First (Touches de fonction prioritaires) : appuyez sur la touche de votre choix pour effectuer l'action correspondante.

Pour une touche multimédia, appuyez sur <Fn> + la touche multimédia souhaitée.



REMARQUE : l'option **Multimedia Key First (Touches multimédia prioritaires)** n'est active que dans le système d'exploitation.

Centre de mobilité Windows

1. Appuyez sur les touches <  ><X> pour ouvrir le Centre de mobilité Windows.
2. Dans la section **Function Key Row (Ligne des touches de fonction)**, sélectionnez **Function Key (Touche de fonction)** ou **Multimedia Key (Touche multimédia)**.



 Couper le son

 Baisse le niveau du volume

 Augmente le niveau du volume

 Lit la piste ou le chapitre précédent

 Lecture ou pause

 Lit la piste ou le chapitre suivant

Utilisation du lecteur optique

 **PRÉCAUTION** : N'appuyez pas vers le bas sur le plateau du lecteur optique en l'ouvrant ou en le fermant. Laissez le plateau du lecteur optique fermé lorsque vous n'utilisez pas le lecteur.

 **PRÉCAUTION** : Ne déplacez pas l'ordinateur lors de la lecture ou de la gravure d'un disque.

Ce lecteur optique permet de lire ou de graver des CD, DVD et disques Blu-ray. Assurez-vous que la face imprimée ou écrite est tournée vers le haut lorsqu'un disque est placé sur le plateau du lecteur optique.

Pour insérer un disque dans le lecteur optique :

1. Appuyez sur le bouton d'éjection du lecteur optique.
2. Tirez le plateau du lecteur optique.
3. Placez le disque, face imprimée ou écrite vers le haut, au centre du plateau et enclenchez le disque sur l'axe.
4. Poussez le plateau du lecteur optique dans le lecteur.

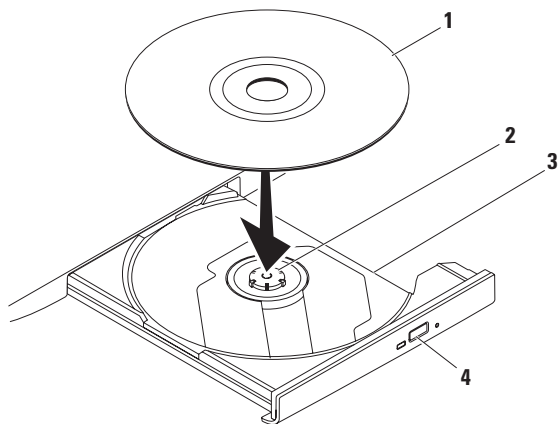

1 Disque

2 Axe

3 Plateau du lecteur optique

4 Bouton d'éjection

Fonctionnalités d'affichage

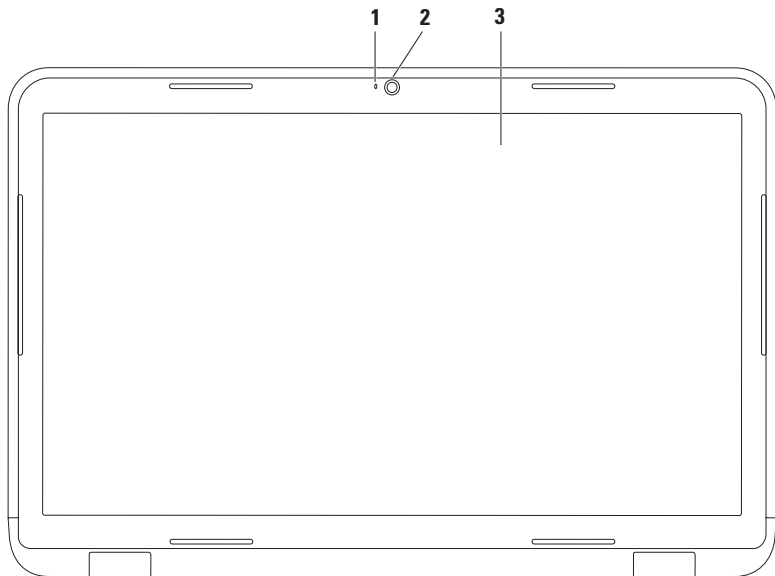

-
- 1 Voyant d'activité de la caméra** : s'allume lorsque la caméra est active. Le voyant allumé indique que la caméra est active.
-
- 2 Caméra** : Caméra intégrée pour la capture vidéo, la vidéoconférence et la conversation en direct.
-
- 3 Écran** : Votre écran peut différer en fonction de vos choix de configuration lors de l'achat de l'ordinateur. Pour en savoir plus sur l'écran, reportez-vous au *Guide technique Dell* disponible sur votre disque dur ou à l'adresse **support.dell.com/manuals**.
-

Retrait et remise en place de la batterie

 **AVERTISSEMENT** : Avant de commencer une procédure de cette section, suivez les consignes de sécurité fournies avec votre ordinateur.

 **AVERTISSEMENT** : L'utilisation d'une batterie non compatible peut accroître le risque d'incendie ou d'explosion. Cet ordinateur ne doit être utilisé qu'avec une batterie fournie par Dell. N'utilisez pas de batterie provenant d'un autre ordinateur.

 **AVERTISSEMENT** : avant de retirer la batterie, arrêtez l'ordinateur et débranchez les câbles (y compris celui de l'adaptateur secteur).

Pour retirer la batterie :

1. Éteignez l'ordinateur et retournez-le.
2. Faites glisser le loquet d'éjection et le loquet du verrou de la batterie sur la position de déverrouillage.
3. Retirez la batterie de sa baie.

Pour remettre la batterie en place :

1. Alignez les pattes de la batterie avec les logements correspondant dans la baie de la batterie.
2. Faites glisser la batterie dans la baie jusqu'à ce que vous entendiez un déclic.
3. Glissez le loquet de verrouillage de la batterie en position verrouillée.

Utilisation de l'ordinateur portable Inspiron

- 1 loquet de verrouillage de batterie
- 2 batterie
- 3 loquet d'éjection de batterie

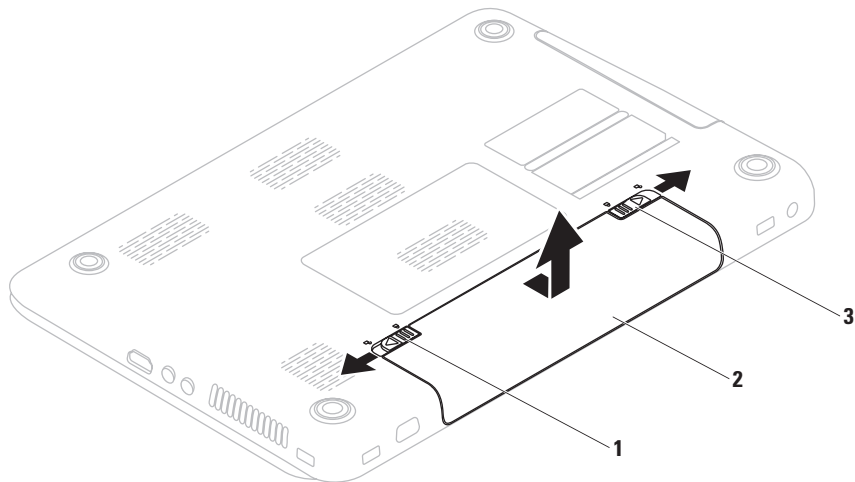

Fonctionnalités logicielles

 **REMARQUE** : pour plus d'informations sur les fonctionnalités décrites dans cette section, reportez-vous au *Guide technique Dell* disponible sur votre disque dur ou à l'adresse support.dell.com/manuals.

Fonctionnalité FastAccess de reconnaissance du visage

Votre ordinateur dispose peut-être de la fonctionnalité de reconnaissance du visage FastAccess. Cette fonctionnalité protège votre ordinateur Dell, dans la mesure où il apprend à reconnaître votre visage pour vous identifier et fournir automatiquement les données de connexion que vous devez normalement saisir vous-même (pour vous connecter à un compte Windows ou à des pages Web sécurisées). Pour plus d'informations, cliquez sur **Démarrer**  → **Programmes** → **FastAccess**.

Productivité et communication

Vous pouvez utiliser votre ordinateur pour créer des présentations, des brochures, des cartes de vœux, des prospectus et des feuilles de calcul. Vous pouvez également retoucher et visualiser des photographies et des images numériques. Reportez-vous à votre bon de commande pour connaître les logiciels installés sur votre ordinateur.

Une fois connecté à Internet, vous pouvez consulter des sites Web, configurer un compte de messagerie et envoyer ou télécharger des fichiers.

Divertissement et multimédia

Vous pouvez utiliser votre ordinateur pour regarder des vidéos, jouer, créer vos propres CD ou DVD, écouter de la musique et des stations de radio sur Internet.

Vous pouvez télécharger ou copier des images et des vidéos à partir de périphériques portables, comme un appareil-photo numérique ou un téléphone portable. D'autres logiciels en option vous permettent d'organiser et de créer des fichiers vidéo et de musique, qui peuvent être gravés sur un disque, copiés sur des appareils portables (lecteur MP3 ou lecteur multimédia portable, par exemple) ou lus et affichés directement sur un téléviseur, un projecteur et un home cinéma.

Dell DataSafe Online Backup

 **REMARQUE** : Dell DataSafe Online n'est pas pris en charge par les systèmes d'exploitation Linux.

 **REMARQUE** : une connexion à large bande est recommandée pour des vitesses de chargement et de téléchargement rapides.

Dell DataSafe Online est un service de sauvegarde et de récupération automatisé qui vous aide à protéger vos données et vos fichiers importants d'un événement terrible comme un vol, un incendie ou une catastrophe naturelle. Vous pouvez accéder au service sur votre ordinateur à l'aide d'un compte protégé par un mot de passe.

Pour plus d'informations, consultez le site **delldatasafe.com**.

Pour planifier des sauvegardes :

1. Double-cliquez sur l'icône Dell DataSafe Online  de la barre des tâches.
2. Suivez les instructions à l'écran.

Dell Dock

Dell Dock est un ensemble d'icônes qui permettent d'accéder rapidement aux applications, fichiers et dossiers fréquemment utilisés. Vous pouvez personnaliser cette barre d'icônes en procédant comme suit :

- Ajouter ou supprimer des icônes
- Classifier les icônes du même type par catégorie
- Modifier la couleur et l'emplacement de la barre d'icônes
- Modifier le rôle des icônes



Ajout d'une catégorie

1. Cliquez avec le bouton droit sur la station d'accueil, puis cliquez sur **Ajout**→ **Catégorie**. La fenêtre **Ajouter/modifier une catégorie** s'affiche.
2. Saisissez un titre de catégorie dans le champ **Title (Titre)**.
3. Choisissez une icône pour la catégorie dans le champ **Select an image: (Sélection d'une image)**.
4. Cliquez sur **Save (Enregistrer)**.

Ajout d'une icône

Faites glisser l'icône vers la barre d'icônes ou une catégorie.

Suppression d'une catégorie ou une icône

1. Cliquez avec le bouton droit de la souris sur la catégorie ou l'icône de la barre d'icônes à supprimer, puis cliquez sur **Delete shortcut (Supprimer le raccourci)** ou **Delete category (Supprimer la catégorie)**.
2. Suivez les instructions qui s'affichent.

Personnalisation de la barre d'icônes

1. Cliquez avec le bouton droit sur la barre d'icônes, puis cliquez sur **Advanced Setting... (Paramètre avancé)**.
2. Choisissez l'option souhaitée pour personnaliser la barre d'icônes.

Résolution des problèmes

Cette section contient des informations de dépannage concernant votre ordinateur. Si vous n'arrivez pas à résoudre un problème en suivant les consignes ci-dessous, consultez la section Utilisation des outils d'assistance à la page 56 ou Contacter Dell à la page 84.



AVERTISSEMENT : Seul un technicien qualifié est autorisé à retirer le capot de l'ordinateur. Consultez le *Guide de maintenance* à l'adresse support.dell.com/manuals pour des instructions techniques plus poussées.

Codes sonores

Votre ordinateur peut émettre une série de signaux sonores au démarrage s'il rencontre une erreur ou un problème. Cette série de signaux, appelée « code sonore », permet d'identifier les problèmes de fonctionnement de l'ordinateur. Notez le code sonore et contactez Dell (voir la section Contacter Dell à la page 84).



REMARQUE : Pour remplacer une pièce, consultez la *Notice d'entretien* sur support.dell.com.

Code sonore	Problème éventuel
Un seul	Défaillance possible de la carte système - Echec de la somme de contrôle du BIOS en mémoire ROM.

Code sonore	Problème éventuel
Deux	Aucune RAM détectée REMARQUE : Si vous avez installé ou remplacé vous-même le module de mémoire, assurez-vous qu'il est correctement inséré.
Trois	Défaillance possible de la carte système - Erreur liée aux puces
Quatre	Défaillance de lecture/écriture en mémoire vive
Cinq	Défaillance de l'horloge temps réel
Six	Défaillance de la carte ou de la puce vidéo
Sept	Défaillance du processeur
Huit	Défaillance de l'écran

Problèmes liés au réseau

Connexions sans fil

Perte de la connexion réseau sans fil :

le routeur sans fil est hors connexion ou la fonction sans fil a été désactivée sur l'ordinateur.

- Assurez-vous que le réseau sans fil est activé sur l'ordinateur (reportez-vous à la section « Activation ou désactivation du réseau sans fil » à la page 14).
- Vérifiez votre routeur sans fil pour vous assurer qu'il est sous tension et connecté à votre source de données (modem câble ou concentrateur réseau).
- Rétablissez la connexion à votre routeur sans fil (consultez la section « Setting Up a Wireless Connection » (Configuration d'une connexion sans fil), page 19).
- Il se peut que des interférences perturbent ou interrompent la connexion sans fil. Essayez de rapprocher l'ordinateur du routeur sans fil.

Connexions filaires

Si la connexion au réseau filaire est coupée : le câble est mal branché ou est endommagé.

- Vérifiez le câble pour vous assurer qu'il est correctement branché et ne présente aucun dommage.

Problèmes d'alimentation

Si le voyant d'alimentation est éteint :

l'ordinateur est éteint, en veille prolongée ou n'est pas alimenté.

- Appuyez sur le bouton d'alimentation.
L'ordinateur redémarre normalement s'il est éteint ou en état de veille prolongée.
- Rebranchez l'adaptateur secteur au connecteur d'alimentation de l'ordinateur et à la prise électrique.
- Si l'adaptateur secteur est branché sur une multiprise électrique, vérifiez que celle-ci est allumée et branchée sur une prise secteur. Contournez également les périphériques de protection contre les surtensions électriques, les barrettes d'alimentation et les rallonges d'alimentation pour vérifier que l'ordinateur est correctement sous tension.
- Vérifiez que la prise électrique fonctionne en la testant avec un autre appareil, comme une lampe.

- Vérifiez les connexions du câble de l'adaptateur secteur. Si l'adaptateur secteur est muni d'un voyant, assurez-vous que ce dernier est allumé.

Voyant d'alimentation blanc fixe et absence de réponse de l'ordinateur : l'écran ne répond peut-être pas. Appuyez sur le bouton d'alimentation jusqu'à ce que l'ordinateur s'éteigne, avant de le rallumer.

Si le voyant d'alimentation est blanc clignotant : l'ordinateur est en mode veille. Déplacez le curseur à l'aide de la souris connectée ou appuyez sur le bouton d'alimentation pour revenir au fonctionnement normal.

Si vous rencontrez des interférences qui gênent la réception sur votre ordinateur : un signal parasite crée des interférences qui interrompent ou perturbent les autres signaux. Les interférences peuvent être dues à divers facteurs :

- Rallonges pour le clavier, la souris et l'alimentation.
- Trop de périphériques raccordés à une même barrette d'alimentation.
- Plusieurs barrettes d'alimentation raccordées à la même prise électrique.

Problèmes de mémoire

Si un message indiquant une mémoire insuffisante s'affiche :

- Enregistrez et fermez tous les fichiers ouverts et quittez tous les programmes que vous n'utilisez pas pour vérifier si cela permet de résoudre le problème.
- Reportez-vous à la documentation du logiciel pour connaître la mémoire minimale requise pour son exécution. Le cas échéant, installez davantage de mémoire (reportez-vous au *Guide de maintenance* sur le site **support.dell.com/manuals**).
- Réinstallez la ou les barrettes de mémoire dans le ou les connecteurs (consultez le *Guide de maintenance* à l'adresse **support.dell.com/manuals**).
- Si le problème persiste, contactez Dell (reportez-vous à la section Contacter Dell à la page 84).

Si d'autres problèmes de mémoire se produisent :

- Exécutez Dell Diagnostics (reportez-vous à la section Dell Diagnostics à la page 61).
- Si le problème persiste, contactez Dell (reportez-vous à la section Contacter Dell à la page 84).

Blocages et problèmes logiciels

Si l'ordinateur ne démarre pas : vérifiez que le câble d'adaptateur secteur est bien branché à l'ordinateur et à la prise électrique.

Si un programme ne répond plus :

Terminez le programme :

1. Appuyez simultanément sur <Ctrl><Maj><Echap>.
2. Cliquez sur **Applications**.
3. Sélectionnez le programme qui ne répond plus.
4. Cliquez sur **Fin de tâche**.

Si un programme se bloque fréquemment :

Consultez la documentation du logiciel. Le cas échéant, désinstallez puis réinstallez le programme.

 **REMARQUE** : Les logiciels sont généralement livrés avec des instructions d'installation disponibles dans la documentation ou sur le CD qui les accompagne.

Si l'ordinateur ne répond plus ou si un écran bleu uni s'affiche :

 **PRÉCAUTION** : vous risquez de perdre des données si vous ne parvenez pas à arrêter le système d'exploitation.

Si vous n'obtenez aucune réponse lorsque vous appuyez sur une touche du clavier ou lorsque vous déplacez la souris, appuyez sur le bouton d'alimentation et maintenez-le enfoncé pendant au moins 8 à 10 secondes jusqu'à ce que l'ordinateur s'éteigne, puis redémarrez votre ordinateur.

Si un programme est conçu pour une version antérieure du système d'exploitation Microsoft® Windows® :

Exécutez l'Assistant Compatibilité des programmes. L'assistant Compatibilité des programmes configure un programme afin qu'il fonctionne dans un environnement similaire aux environnements des systèmes d'exploitation Microsoft Windows antérieurs.

Résolution des problèmes

Exécutez l'assistant Compatibilité des programmes :

Windows Vista®

1. Cliquez sur le bouton **Démarrer**  → **Panneau de configuration** → **Programmes** → **Utiliser un programme plus ancien avec cette version de Windows.**
2. Dans l'écran d'accueil, cliquez sur **Suivant.**
3. Suivez les instructions qui s'affichent.

Windows® 7

1. Cliquez sur **Démarrer**  → **Panneau de configuration** → **Programmes** → **Exécuter des programmes conçus pour les versions précédentes de Windows.**
2. Dans l'écran d'accueil, cliquez sur **Suivant.**
3. Suivez les instructions qui s'affichent.

Si un logiciel que vous avez acheté n'est pas disponible sur votre ordinateur :

- Regardez si le raccourci de cette application existe dans **Démarrer**  → **Tous les programmes.**
- Si le raccourci n'existe pas, vous pouvez télécharger et installer le logiciel que vous avez acheté à l'aide de l'application Dell Digital Delivery. Pour plus d'informations, voir « Installer le logiciel avec l'application Dell Digital Delivery » à la page 22.

Si d'autres problèmes logiciels se produisent :

- Sauvegardez vos fichiers immédiatement.
 - Utilisez un logiciel antivirus pour analyser le disque dur ou les CD.
 - Enregistrez et fermez les fichiers ouverts et quittez tous les programmes, puis arrêtez l'ordinateur à l'aide du menu **Démarrer** .
 - Consultez la documentation fournie avec le logiciel ou contactez son éditeur pour obtenir des informations détaillées sur le dépannage :
 - Vérifiez que le programme est compatible avec le système d'exploitation installé sur l'ordinateur.
 - Vérifiez que votre ordinateur répond à la configuration matérielle minimale requise pour l'exécution du logiciel. Consultez la documentation du logiciel pour de plus amples informations.
- Vérifiez que le programme est correctement installé et configuré.
 - Vérifiez que les pilotes de périphériques n'entrent pas en conflit avec le programme.
 - Le cas échéant, désinstallez puis réinstallez le programme.

Utilisation des outils de support technique

Centre d'assistance Dell

Toute l'assistance dont vous avez besoin – un seul emplacement.

Le **centre d'assistance Dell** fournit des notifications à propos des systèmes, des solutions pour améliorer les performances, des informations sur les systèmes et des liens vers d'autres outils et services de diagnostic Dell.

Pour démarrer l'application, cliquez sur **Démarrer**



→ **Tous les programmes** → **Dell** → **Dell Support Center (Centre d'assistance Dell)** → **Launch Dell Support Center (Démarrer le Centre d'assistance Dell)**.

La page d'accueil du **Centre d'assistance Dell** affiche le numéro de modèle de votre ordinateur, le numéro de service, le code de service express, le statut de la garantie et des notifications indiquant comment améliorer les performances de votre ordinateur.

La page d'accueil fournit également des liens vers :

Vérification de l'ordinateur — Exécutez des diagnostics matériels, découvrez quel programme occupe le plus de mémoire sur votre disque dur et suivez les modifications apportées chaque jour à votre ordinateur.

Utilitaires de vérification de l'ordinateur

- **Gestionnaire d'espace disque** — Gérez votre disque dur grâce à une représentation visuelle de l'espace occupé par chaque type de fichier.
- **Historique des performances et de la configuration** — Surveillez les événements système et les modifications au fil du temps. Cet utilitaire affiche toutes les analyses, tous les tests, toutes les modifications du système, tous les événements critiques et tous les points de restauration avec l'indication du jour.

Informations détaillées sur le système —

Affichez des informations détaillées sur les configurations du matériel et du système d'exploitation ; accédez à des copies de vos contrats de service, informations de garantie et options de renouvellement de garantie.

Obtenir de l'aide — Affichez les options du Support technique Dell, Support client, Visites guidées et formations, Outils en ligne, Modes d'emploi, Informations de garantie, FAQ, etc.

Sauvegarde et restauration — Créez un support de récupération, lancez l'outil de récupération et sauvegardez les fichiers en ligne.

Solutions pour améliorer les performances du système — Procurez-vous des solutions logicielles et matérielles qui vous aideront à améliorer les performances de votre système.

Pour plus d'informations sur le **Centre d'assistance Dell** et le téléchargement et l'installation des outils de support disponibles, accédez à la page **DellSupportCenter.com**.

Mes téléchargements Dell

 **REMARQUE** : il se peut que le service Mes téléchargements Dell ne soit pas disponible dans votre région.

Certains des pilotes et logiciels pré-installés sur votre nouvel ordinateur ne comportent pas de CD ou de DVD de sauvegarde. Ces logiciels sont disponibles sur le service Mes téléchargements Dell. Sur ce site Internet, vous pouvez télécharger les logiciels disponibles pour les réinstaller ou créer votre propre support de sauvegarde.

Pour vous inscrire et utiliser Mes téléchargements Dell :

1. rendez-vous à l'adresse **downloadstore.dell.com/media**.
2. Suivez les instructions qui apparaissent à l'écran pour vous inscrire et télécharger les logiciels.
3. Réinstallez ces logiciels ou sauvegardez-les sur un support physique pour une utilisation ultérieure.

 **REMARQUE** : si vous avez acheté des logiciels supplémentaires, vous pouvez les télécharger à l'aide de l'application Dell Digital Delivery. Pour plus d'informations, voir « Installer le logiciel avec l'application Dell Digital Delivery » à la page 22.

Messages système

Si l'ordinateur rencontre un problème ou une erreur, il peut afficher un message système qui vous permettra d'en identifier la cause et vous renseignera sur les mesures à prendre pour résoudre le problème.

 **REMARQUE** : Si le message affiché par l'ordinateur ne figure pas parmi les exemples suivants, reportez-vous à la documentation du système d'exploitation ou du programme qui était en cours d'exécution au moment où le message est apparu. Vous pouvez également consulter le *Guide technique Dell* disponible sur votre disque dur ou à l'adresse **support.dell.com**, ou la section « Contacter Dell » à la page 84 pour obtenir de l'aide.

Alert! Previous attempts at booting this system have failed at checkpoint [nnnn] (Alerte ! De précédentes tentatives de démarrage ont échoué au point de contrôle [nnnn]). Pour obtenir de l'aide dans la résolution de ce problème, veuillez noter la référence de ce point de contrôle et contacter le support technique Dell : l'ordinateur n'a pas réussi à exécuter la procédure d'amorçage après trois tentatives consécutives à cause de la même erreur. Contactez Dell (reportez-vous à la section Contacter Dell à la page 84).

CMOS checksum error (erreur de somme de contrôle CMOS) : défaillance possible de la carte système ou pile de l'horloge en temps réel déchargée. Remplacez la pile (reportez-vous à la *Notice d'entretien* à l'adresse support.dell.com/manuals) ou contactez Dell (consultez la section Contacter Dell à la page 84).

CPU fan failure : Défaillance du ventilateur du processeur. Remplacez le ventilateur du processeur (reportez-vous à la *Notice d'entretien* disponible à l'adresse support.dell.com).

Hard-disk drive failure (défaillance du lecteur de disque dur) : défaillance possible du lecteur de disque dur lors de l'auto-test de démarrage (POST). Contactez Dell (reportez-vous à la section Contacter Dell à la page 84).

Hard-disk drive read failure (Défaillance de lecture du lecteur de disque dur) : Défaillance possible- du lecteur de disque dur lors du test de démarrage du disque dur. Contactez Dell (reportez-vous à la section Contacter Dell à la page 84).

Keyboard failure : Défaillance du clavier ou câble du clavier mal branché.

Pour remplacer le clavier, reportez-vous à la *Notice d'entretien* disponible à l'adresse support.dell.com/manuals.

No boot device available (aucun périphérique d'amorçage disponible) : absence de partition d'amorçage sur le disque dur, le câble du disque dur est mal branché ou aucun périphérique d'amorçage n'existe.

Utilisation des outils de support technique

- Si le disque dur est le périphérique d'amorçage, assurez-vous que les câbles sont connectés et que le disque est correctement installé et partitionné en tant que périphérique d'amorçage.
- Accédez au programme de configuration du système et vérifiez que les informations de séquence d'amorçage sont correctes (voir le *Guide technique Dell* sur votre disque dur ou à l'adresse support.dell.com/manuals).

No timer tick interrupt (Aucune interruption de tic d'horloge) : une puce sur la carte système peut être défectueuse ou une défaillance de la carte mère s'est produite. Contactez Dell (reportez-vous à la section Contacter Dell à la page 84).

USB over current error (erreur de surintensité USB) : Déconnectez le périphérique USB. Votre périphérique USB a besoin d'une alimentation en électricité plus importante pour fonctionner correctement. Utilisez une source d'alimentation externe pour connecter le périphérique USB ou, si votre périphérique possède deux câbles USB, connectez-les tous les deux.

CAUTION - Hard Drive SELF MONITORING SYSTEM has reported that a parameter has exceeded its normal operating range (ATTENTION : le système d'autosurveillance du disque dur (Hard drive self monitoring system) indique qu'un paramètre se situe en dehors de la plage de fonctionnement normal.). Dell vous recommande de sauvegarder régulièrement vos données. A parameter out of range may or may not indicate a potential hard drive problem (Un paramètre en dehors de la plage de fonctionnement normal peut indiquer un éventuel problème de disque dur) : erreur SMART, défaillance possible du disque dur. Contactez Dell (reportez-vous à la section Contacter Dell à la page 84).

Dépanneur des conflits matériels

Si un périphérique n'est pas détecté pendant la configuration du système d'exploitation ou est détecté mais n'est pas configuré correctement, vous pouvez faire appel à l'**utilitaire de résolution des problèmes matériels** pour résoudre cette incompatibilité.

Pour démarrer l'utilitaire de résolution des problèmes matériels :

1. Cliquez sur **Démarrer**  → **Aide et support**.
2. Saisissez `utilitaire de résolution des problèmes matériels` dans le champ de recherche puis appuyez sur <Entrée> pour lancer la recherche.
3. Dans les résultats de la recherche, sélectionnez l'option décrivant le mieux le problème et effectuez les étapes suivantes de dépannage.

Dell Diagnostics

Si vous rencontrez un problème avec votre ordinateur, procédez aux vérifications décrites dans la section Blocages et problèmes logiciels à la page 53 et exécutez Dell Diagnostics avant de contacter le service de support technique de Dell.

 **REMARQUE** : Le programme Dell Diagnostics fonctionne uniquement sur les ordinateurs Dell.

 **REMARQUE** : Le disque *Drivers and Utilities (pilotes et utilitaires)* n'est pas fourni avec tous les ordinateurs.

Vérifiez que le périphérique que vous souhaitez tester s'affiche dans le programme de configuration du système et qu'il est activé. Appuyez sur la touche <F2> au cours du POST (auto-test de démarrage) pour accéder à l'utilitaire de configuration du système (BIOS).

Démarrez Dell Diagnostics depuis le disque dur ou depuis le disque *Drivers and Utilities (pilotes et utilitaires)*.

Démarrage de Dell Diagnostics à partir de votre disque dur

Dell Diagnostics se trouve dans une partition cachée (utilitaire de diagnostics) de votre disque dur.

 **REMARQUE** : Si aucune image ne s'affiche sur l'écran de l'ordinateur, contactez Dell (consultez la section Contacter Dell à la page 84).

1. Vérifiez que l'ordinateur est branché sur une prise électrique dont vous avez vérifié le fonctionnement.
2. Mettez l'ordinateur sous tension (ou redémarrez-le).
3. Lorsque le logo DELL™ apparaît, appuyez immédiatement sur <F12>. Sélectionnez **Diagnostics** dans le menu d'amorçage et appuyez sur <Entrée>. Dans certains cas, l'ordinateur lance l'évaluation du système de préamorçage (PSA).

 **REMARQUE** : Si vous attendez trop longtemps et si le logo du système d'exploitation apparaît, patientez jusqu'à ce que le bureau de Microsoft® Windows® s'affiche ; arrêtez alors votre ordinateur et faites une nouvelle tentative.

 **REMARQUE** : Si un message indique qu'aucune partition de diagnostic n'a été trouvée, lancez Dell Diagnostics à partir du disque *Drivers and Utilities (pilotes et utilitaires)*.

Si le système de préamorçage est lancé :

- a. L'évaluation du système de préamorçage (PSA) lancera l'exécution des tests.
- b. Lorsque l'évaluation du système de préamorçage est terminée, le message suivant s'affiche : "No problems have been found with this system so far. Do you want to run the remaining memory tests? This will take about 30 minutes or more. Do you want to continue? (Recommended)." (Aucun problème détecté sur ce système. Voulez-vous exécuter les tests de mémoire restants ? Cette opération dure au moins 30 minutes. Voulez-vous continuer ? (recommandé).)

- c. Si vous rencontrez des problèmes avec la mémoire, appuyez sur <y>, sinon appuyez sur <n>. Le message suivant s'affiche : "Booting Dell Diagnostic Utility Partition. Press any key to continue." (Amorçage de la partition de l'utilitaire Dell Diagnostics. Appuyez sur une touche pour continuer.)
- d. Appuyez sur une touche pour accéder à la fenêtre **Choose An Option (Choisir une option)**.

Si le système de préamorçage n'est pas lancé :

Appuyez sur une touche pour démarrer Dell Diagnostics à partir de la partition de l'utilitaire de diagnostics de votre disque dur et accéder à la fenêtre **Choose An Option (Choisir une option)**.

4. Sélectionnez le test à exécuter.

5. Si un problème survient pendant un test, un message indiquant le code d'erreur et une description du problème s'affiche à l'écran. Notez le code d'erreur et la description du problème et contactez Dell (consultez la section Contacter Dell à la page 84).

 **REMARQUE** : Le numéro de série de votre ordinateur est affiché en haut de chaque écran de test. Le numéro de série vous permet d'identifier votre ordinateur lorsque vous contactez Dell.

6. Lorsque les tests sont terminés, fermez l'écran de test pour revenir à la fenêtre **Choose An Option (Choisir une option)**.
7. Pour quitter Dell Diagnostics et redémarrer l'ordinateur, cliquez sur **Exit (Quitter)**.

Lancement de Dell Diagnostics à partir du disque contenant les pilotes et les utilitaires (Drivers and Utilities)

 **REMARQUE** : Le disque *Drivers and Utilities (pilotes et utilitaires)* n'est pas fourni avec tous les ordinateurs.

1. Insérez le disque *Drivers and Utilities*.
2. Arrêtez et redémarrez l'ordinateur. Lorsque le logo DELL™ apparaît, appuyez immédiatement sur la touche <F12>.

 **REMARQUE** : Si vous attendez trop longtemps et si le logo du système d'exploitation apparaît, patientez jusqu'à ce que le bureau de Microsoft® Windows® s'affiche ; arrêtez alors votre ordinateur et faites une nouvelle tentative.

-  **REMARQUE** : La procédure ci-dessous modifie la séquence de démarrage pour un seul démarrage. Au démarrage suivant, l'ordinateur démarre en fonction des périphériques définis dans le programme de configuration du système.
3. Lorsque la liste des périphériques d'amorçage s'affiche, sélectionnez **CD/DVD/CD-RW** et appuyez sur <Entrée>.
 4. Sélectionnez l'option **Boot from CD-ROM (Démarrer à partir du CD-ROM)** dans le menu qui apparaît et appuyez sur <Entrée>.
 5. Tapez 1 pour démarrer le menu du CD et appuyez sur <Entrée> pour poursuivre.
 6. Sélectionnez **Run the 32 Bit Dell Diagnostics (Exécuter Dell Diagnostics 32 bits)** dans la liste numérotée. Si plusieurs versions sont répertoriées, sélectionnez la version appropriée à votre ordinateur.
 7. Sélectionnez le test à exécuter.

8. Si un problème survient pendant un test, un message indiquant le code d'erreur et une description du problème s'affiche à l'écran. Notez le code d'erreur et la description du problème et contactez Dell (consultez la section **Contacter Dell** à la page 84).
-  **REMARQUE** : Le numéro de série de votre ordinateur est affiché en haut de chaque écran de test. Le numéro de série vous permet d'identifier votre ordinateur lorsque vous contactez Dell.
9. Lorsque les tests sont terminés, fermez l'écran de test pour revenir à la fenêtre **Choose An Option (Choisir une option)**.
 10. Pour fermer Dell Diagnostics et redémarrer l'ordinateur, cliquez sur **Exit (Quitter)**.
 11. Retirez le disque *Drivers and Utilities*.

Restauration du système d'exploitation

Vous pouvez restaurer le système d'exploitation sur votre ordinateur en utilisant l'une des options suivantes :

△ PRÉCAUTION : Si vous utilisez Dell Factory Image Restore ou le disque du *Système d'exploitation* l'ensemble des fichiers de données présents sur votre ordinateur seront supprimés définitivement. Si possible, sauvegardez vos fichiers de données avant de lancer ces options.

Option	Utiliser
System Restore	en premier lieu
Dell DataSafe Local Backup	lorsque System Restore ne résout pas votre problème
Support de restauration du système	lorsqu'une défaillance du système d'exploitation vous empêche d'utiliser System Restore et DataSafe Local Backup lors de l'installation d'une image d'usine sur un disque dur nouvellement installé
Dell Factory Image Restore	pour restaurer votre ordinateur dans son état de fonctionnement initial
<i>le disque Operating System de Dell</i>	pour réinstaller le système d'exploitation sur votre ordinateur

 **REMARQUE** : après la restauration de votre système d'exploitation, l'application Dell Digital Delivery télécharge et installe automatiquement les logiciels que vous avez achetés par le biais de votre ordinateur. Si l'application Dell Digital Delivery n'est pas installée sur votre ordinateur, vous pouvez la télécharger et l'installer depuis le site **support.dell.com**. Pour plus d'informations, voir « Installer le logiciel avec l'application Dell Digital Delivery » à la page 22.

System Restore

Les systèmes d'exploitation Windows proposent une option de restauration du système qui vous permet de restaurer l'ordinateur à un état antérieur (sans affecter les fichiers de données) si les modifications apportées au matériel, aux logiciels ou à d'autres paramètres du système empêchent l'ordinateur de fonctionner correctement. Toute modification apportée à votre ordinateur par la restauration du système est totalement réversible.

 **PRÉCAUTION : Effectuez des sauvegardes régulières de vos fichiers de données. La fonction Restauration du système n'assure ni la surveillance ni la restauration de vos données personnelles.**

Démarrage de la restauration du système

1. Cliquez sur **Démarrer** .
2. Dans la zone de recherche, saisissez `Restauration du système`, puis appuyez sur <Entrée>.

 **REMARQUE :** La fenêtre **Contrôle de compte d'utilisateur** peut s'afficher. Si vous êtes administrateur de l'ordinateur, cliquez sur **Continuer**. Sinon, prenez contact avec votre administrateur pour pouvoir poursuivre.

3. Cliquez sur **Suivant** et suivez les instructions qui s'affichent à l'écran.

Si la fonction Restauration du système n'a pas résolu le problème, vous pouvez annuler la dernière restauration du système.

Annulation de la dernière restauration du système

 **REMARQUE** : avant de procéder à l'annulation de la dernière restauration du système, sauvegardez et fermez tous les fichiers ouverts et quittez tous les programmes. Vous ne devez en aucun cas modifier, ouvrir ou supprimer des fichiers ou des programmes tant que la restauration du système n'est pas terminée.

1. Cliquez sur **Démarrer** .
2. Dans la zone Rechercher, saisissez `Restauration du système`, puis appuyez sur <Entrée>.
3. Cliquez sur **Annuler ma dernière restauration**, puis sur **Suivant**.

Dell DataSafe Local Backup

 **PRÉCAUTION** : L'utilisation de Dell DataSafe Local Backup supprime définitivement tous les programmes ou pilotes installés après la réception de votre ordinateur. Avant d'utiliser Dell DataSafe Local Backup, sauvegardez les applications dont vous avez besoin sur un support de sauvegarde. N'utilisez Dell DataSafe Local Backup que si la restauration du système n'a pas résolu votre problème de système d'exploitation.

 **PRÉCAUTION** : Bien que Dell Datasafe Local Backup soit conçu pour conserver les fichiers de données présents sur votre ordinateur, nous vous recommandons les sauvegarder avant d'utiliser ce logiciel.

 **REMARQUE** : Il se peut que Dell DataSafe Local Backup ne soit pas disponible dans votre pays.

 **REMARQUE** : Si Dell DataSafe Local Backup n'est pas disponible sur votre ordinateur, utilisez Dell Factory Image Restore (reportez-vous à la section Dell Factory Image Restore à la page 73) pour restaurer votre système d'exploitation.

Vous pouvez utiliser Dell DataSafe Local Backup pour restaurer le disque dur à l'état dans lequel il se trouvait lorsque vous avez acheté l'ordinateur sans conserver les fichiers de données.

Dell DataSafe Local Backup vous permet de :

- Sauvegarder et restaurer un état de fonctionnement antérieur de votre ordinateur
- Créer un support de restauration du système

Dell DataSafe Local Backup Basic

Pour restaurer l'image d'usine tout en conservant les fichiers de données :

1. Eteignez l'ordinateur.
2. Débranchez tous les périphériques connectés à l'ordinateur (lecteur USB, imprimante, etc.), puis retirez tout composant matériel interne ajouté à l'ordinateur.

 **REMARQUE** : Ne débranchez pas l'écran, le clavier, la souris ni le câble d'alimentation.

3. Allumez l'ordinateur.
4. Lorsque le logo DELL™ apparaît, appuyez plusieurs fois sur <F8> afin d'accéder à la fenêtre **Options de démarrage avancées**.

 **REMARQUE** : Si vous attendez trop longtemps et si le logo du système d'exploitation apparaît, patientez jusqu'à ce que le bureau de Microsoft® Windows® s'affiche ; arrêtez alors votre ordinateur et faites une nouvelle tentative.

5. Sélectionnez **Réparer l'ordinateur**.

6. Sélectionnez **Dell DataSafe Restore et Emergency Backup** dans le menu **System Recovery Options (Options de récupération système)** et suivez les instructions qui apparaissent à l'écran.

 **REMARQUE** : le processus de restauration peut prendre une heure voire plus selon le volume des données à restaurer.

 **REMARQUE** : Pour plus d'informations, reportez-vous à la base de connaissance, article n° 353560 , disponible sur le site support.dell.com.

Mise à niveau vers Dell DataSafe Local Backup Professional

 **REMARQUE** : Si vous l'avez commandé lors de l'achat de votre ordinateur, Dell DataSafe Local Backup Professional est normalement installé sur votre ordinateur.

Dell DataSafe Local Backup Professional offre des fonctionnalités supplémentaires qui vous permettent de :

- Sauvegarder et restaurer le contenu de votre ordinateur en fonction des types de fichiers
- Sauvegarder des fichiers sur un périphérique de stockage local
- Planifier des sauvegardes automatiques

Pour effectuer une mise à niveau vers Dell DataSafe Local Backup Professional :

1. Double-cliquez sur l'icône Dell DataSafe Local Backup  de la barre des tâches.
2. Cliquez sur **METTRE À NIVEAU MAINTENANT !**
3. Suivez les instructions qui s'affichent à l'écran pour terminer la mise à niveau.

Support de restauration du système

 **PRÉCAUTION** : Bien que le support de restauration du système soit conçu pour conserver les fichiers de données présents sur votre ordinateur, nous vous recommandons de sauvegarder avant d'utiliser ce support.

Vous pouvez utiliser le support de restauration du système créé à l'aide de Dell DataSafe Local Backup pour restaurer le disque dur à l'état dans lequel il se trouvait lorsque vous avez acheté l'ordinateur tout en conservant les fichiers de données présents sur votre ordinateur.

Utilisez le support de restauration du système en cas de :

- Défaillance du système d'exploitation empêchant l'utilisation des options de restauration installées sur votre ordinateur.
- Défaillance du disque dur empêchant la récupération des données.

Pour restaurer l'image d'usine de votre ordinateur en utilisant le support de restauration du système :

1. Insérez le disque ou la clé USB de restauration du système et redémarrez l'ordinateur.
2. Lorsque le logo DELL™ apparaît, appuyez immédiatement sur <F12>.

 **REMARQUE** : Si vous attendez trop longtemps et si le logo du système d'exploitation apparaît, patientez jusqu'à ce que le bureau de Microsoft® Windows® s'affiche ; arrêtez alors votre ordinateur et faites une nouvelle tentative.

3. Sélectionnez le périphérique de démarrage dans la liste et appuyez sur <Entrée>.
4. Pour terminer le processus de restauration, suivez les instructions qui s'affichent à l'écran.

Dell Factory Image Restore

 **PRÉCAUTION** : Dell Factory Image Restore supprime définitivement toutes les données qui figurent sur le disque dur et supprime tous les programmes et tous les pilotes installés après que vous avez reçu l'ordinateur. Dans la mesure du possible, sauvegardez toutes vos données avant d'utiliser cette option. N'utilisez Dell Factory Image Restore que si la fonction Restauration du système n'a pas résolu votre problème de système d'exploitation.

 **REMARQUE** : Dell Factory Image Restore peut ne pas être disponible dans certains pays ou sur certains ordinateurs.

 **REMARQUE** : Si Dell Factory Image Restore n'est pas disponible sur votre ordinateur, utilisez Dell DataSafe Local Backup (reportez-vous à la section Dell DataSafe Local Backup à la page 69) pour restaurer votre système d'exploitation.

N'utilisez Dell Factory Image Restore pour restaurer le système d'exploitation qu'en dernier recours. Cette option restaure le disque dur à l'état de fonctionnement dans lequel il se trouvait lorsque vous avez acheté l'ordinateur. Tous les programmes ou fichiers ajoutés depuis que vous avez reçu votre ordinateur, notamment les fichiers de données, sont définitivement supprimés du disque dur. Les fichiers de données incluent les documents, feuilles de calcul, messages électroniques, photos numériques, fichiers audio, etc. Si possible, sauvegardez toutes les données avant de lancer Dell Factory Image Restore.

Démarrage de Dell Factory Image Restore

1. Allumez l'ordinateur.
2. Lorsque le logo DELL apparaît, appuyez plusieurs fois sur <F8> afin d'accéder à la fenêtre **Options de démarrage avancées**.
 **REMARQUE** : Si vous attendez trop longtemps et si le logo du système d'exploitation apparaît, patientez jusqu'à ce que le bureau de Microsoft® Windows® s'affiche ; arrêtez alors votre ordinateur et faites une nouvelle tentative.
3. Sélectionnez **Réparer votre ordinateur**. La fenêtre **Options de récupération système** apparaît.
4. Sélectionnez une disposition de clavier, puis cliquez sur **Suivant**.

5. Pour accéder aux options de réparation, ouvrez une session en tant qu'utilisateur local. Pour accéder à l'invite de commandes, saisissez `administrateur` dans le champ **Nom d'utilisateur**, puis cliquez sur **OK**.
6. Cliquez sur **Dell Factory Image Restore**. L'écran de bienvenue de **Dell Factory Image Restore** apparaît.
 **REMARQUE** : selon la configuration de votre ordinateur, vous devrez peut-être sélectionner **Dell Factory Tools (Outils d'usine Dell)**, puis **Dell Factory Image Restore (Restauration d'image d'usine Dell)**.
7. Cliquez sur **Next (Suivant)**. L'écran **Confirm Data Deletion (Confirmer la suppression des données)** apparaît.
 **REMARQUE** : si vous ne souhaitez pas effectuer la restauration d'image d'usine, cliquez sur **Cancel (Annuler)**.

8. Cochez la case pour confirmer le reformatage du disque dur et la restauration des logiciels du système à l'état d'origine, puis cliquez sur **Next (Suivant)**.

Le processus de restauration commence ; il peut prendre au moins cinq minutes.

Un message apparaît lorsque le système d'exploitation et les applications pré-installées en usine ont été restaurés à leur état de sortie d'usine.

9. Cliquez sur **Finish (Terminer)** pour redémarrer votre ordinateur.

Accès à l'aide

Si vous rencontrez un problème lié à l'ordinateur, effectuez les étapes suivantes pour diagnostiquer et résoudre ce problème :

1. Reportez-vous à la section Résolution des problèmes à la page 48 pour obtenir des informations et connaître les procédures de résolution relatives au problème rencontré par votre ordinateur.
2. Voir le *Guide technologique Dell* disponible sur votre disque dur ou à l'adresse **support.dell.com/manuals** pour plus d'informations sur le dépannage.
3. Reportez-vous à la section Dell Diagnostics à la page 61 pour connaître les procédures d'exécution de Dell Diagnostics.
4. Remplissez la « Liste de vérification de diagnostics » page 83.
5. Utilisez la gamme complète de services en ligne de Dell disponibles sur le site Web **support.dell.com** pour obtenir de l'aide concernant les procédures d'installation et de dépannage. Reportez-vous à la section Services en ligne à la page 78 pour obtenir la liste exhaustive des services de support technique Dell en ligne.
6. Si les étapes précédentes ne vous ont pas permis de résoudre le problème, reportez-vous à la section Avant d'appeler à la page 82.



REMARQUE : Appelez le support technique de Dell depuis un téléphone proche de l'ordinateur afin qu'un technicien puisse vous guider dans la procédure de dépannage.

 **REMARQUE** : Il se peut que le système de code du service express de Dell ne soit pas disponible dans votre pays.

Lorsque le système téléphonique automatisé de Dell vous y invite, entrez votre code de service express pour acheminer votre appel vers l'équipe de support technique appropriée. Si vous ne disposez pas d'un code de service express, ouvrez le dossier **Dell Accessories (Accessoires Dell)**, double-cliquez sur l'icône **Express Service Code (Code de service express)** et suivez les instructions qui s'affichent.

 **REMARQUE** : Certains services ne sont pas toujours disponibles en dehors des États-Unis. Contactez votre représentant Dell local pour en savoir plus.

Support technique et service clientèle

Le service de support technique de Dell est à votre disposition pour répondre à toutes les questions relatives au matériel Dell. Notre équipe de support technique utilise des tests de diagnostic informatisés pour répondre plus rapidement et plus efficacement à vos questions.

Pour contacter le service de support technique Dell, reportez-vous à la section Avant d'appeler à la page 82, puis recherchez les informations de contact qui s'appliquent à votre pays ou rendez-vous sur le site **support.dell.com**.

DellConnect™

DellConnect, outil d'accès en ligne simple, permet à un technicien de support technique de Dell d'accéder à votre ordinateur, par une connexion haut débit, afin de diagnostiquer les problèmes et de les résoudre sous votre supervision. Pour plus d'informations, rendez-vous sur le site **www.dell.com/dellconnect**.

Services en ligne

Pour en savoir plus sur les produits et services Dell, consultez les sites suivants :

- **www.dell.com**
- **www.dell.com/ap** (pays d'Asie et du Pacifique uniquement)
- **www.dell.com/jp** (Japon uniquement)
- **www.euro.dell.com** (Europe uniquement)
- **www.dell.com/la** (pays d'Amérique latine et Caraïbe)
- **www.dell.ca** (Canada uniquement)

Vous pouvez accéder au support technique de Dell par l'intermédiaire des sites et adresses e-mail suivants :

Sites Web de support technique de Dell

- **support.dell.com**
- **support.jp.dell.com** (Japon uniquement)
- **support.euro.dell.com** (Europe uniquement)
- **supportapj.dell.com** (Asie/Pacifique uniquement)

Adresses e-mail du support technique de Dell :

- **mobile_support@us.dell.com**
- **support@us.dell.com**
- **la-techsupport@dell.com** (pays d'Amérique latine et Caraïbe uniquement)
- **apsupport@dell.com** (pays d'Asie et du Pacifique uniquement)

Adresses e-mail des services Marketing et Ventes de Dell

- **apmarketing@dell.com** (pays d'Asie et du Pacifique uniquement)
- **sales_canada@dell.com** (Canada uniquement)

FTP (File Transfert Protocol, protocole de transfert de fichiers) anonyme

- **ftp.dell.com**

Connectez-vous en tant qu'utilisateur : `anonyme` (`anonymous`) et en utilisant votre adresse e-mail comme mot de passe.

Service d'état des commandes automatisé

Pour vérifier l'état de vos commandes de produits Dell, rendez-vous sur le site Web **support.dell.com** ou appelez le service automatisé d'état des commandes. Un enregistrement vous demande les informations nécessaires pour repérer votre commande et en faire un rapport.

Si vous avez rencontré un problème lié à votre commande, tel que des pièces manquantes ou non adaptées, ou une facturation erronée, contactez le Service clientèle de Dell. Gardez votre facture ou votre bordereau d'expédition à portée de main lorsque vous appelez.

Pour obtenir le numéro de téléphone à appeler à partir de votre pays, consultez la section Contacter Dell à la page 84.



Informations sur les produits

Pour obtenir des informations sur les autres produits disponibles auprès de Dell ou pour passer une commande, rendez-vous sur le site Web de Dell à l'adresse **www.dell.com**. Pour obtenir le numéro de téléphone à appeler à partir de votre pays ou pour parler à un représentant du service des ventes, consultez la section Contacter Dell à la page 84.

Retour d'articles pour réparation dans le cadre de la garantie ou pour avoir

Préparez tous les articles à retourner, pour réparation ou avoir, comme indiqué ci-après :

 **REMARQUE** : Avant de retourner le produit à Dell, assurez-vous d'avoir sauvegardé toutes les données sur le(s) disque(s) dur(s) ou sur tout autre périphérique de stockage du produit. Supprimez toutes les informations personnelles, privées et confidentielles, et retirez tous les supports amovibles, tels que CD et cartes média. Nous déclinons toute responsabilité en ce qui concerne vos informations confidentielles, propriétaires ou personnelles, et en cas de perte ou d'endommagement des données ou des supports amovibles qui seraient renvoyés avec le produit.

1. Appelez Dell pour obtenir un numéro d'autorisation de retour du matériel et écrivez-le lisiblement et bien en vue sur l'emballage. Pour obtenir le numéro de téléphone à appeler depuis votre pays, consultez la section Contacter Dell à la page 84.
2. Joignez une copie de la facture et une lettre décrivant le motif du retour.
3. Joignez une copie de la liste de vérification des diagnostics (reportez-vous à la section Liste de vérification des diagnostics à la page 83), indiquant les tests effectués et tous les messages d'erreur mentionnés par Dell Diagnostics (consultez la section Dell Diagnostics à la page 61).
4. Joignez tous les accessoires qui accompagnent les articles renvoyés (câbles d'alimentation, logiciels, guides, etc.) s'il s'agit d'un retour pour avoir.
5. Embalquez l'équipement à renvoyer dans son emballage d'origine (ou équivalent).
 -  **REMARQUE** : Les frais d'expédition sont à votre charge. Vous devez également assurer les produits retournés et assumer les risques de perte en cours d'expédition. Les envois en contre remboursement ne sont pas acceptés.
 -  **REMARQUE** : En cas de manquement à l'une des conditions précitées, Dell refusera le retour à la réception et vous renverra les éléments.

Avant d'appeler

REMARQUE : Munissez-vous de votre code de service express lorsque vous appelez. Ce code permet au système d'assistance téléphonique automatisé de Dell de diriger votre appel plus efficacement. Votre numéro de série pourra également vous être demandé.

Identification du numéro de série

Le numéro de série de votre ordinateur se trouve sur une étiquette située sous l'ordinateur.

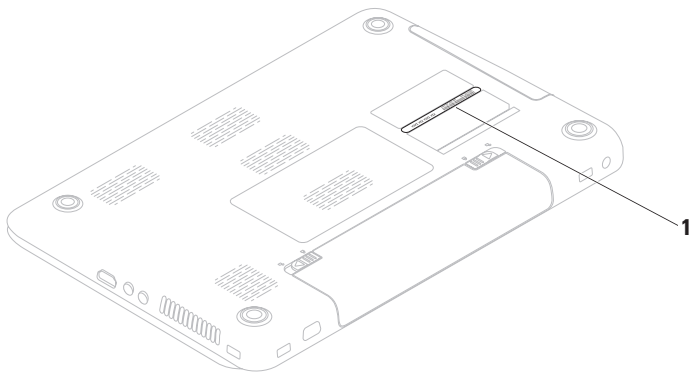

1 numéro de série

N'oubliez pas de remplir la liste de vérification des diagnostics ci-dessous. Si possible, allumez votre ordinateur avant de contacter Dell pour obtenir de l'aide, et appelez d'un téléphone qui se trouve à proximité de votre ordinateur. Vous serez peut-être invité à saisir certaines commandes au clavier, à fournir des informations détaillées sur le fonctionnement de l'ordinateur ou à essayer d'autres méthodes de dépannage uniquement possibles sur ce dernier. Assurez-vous que la documentation de l'ordinateur est disponible.

Liste de vérification des diagnostics

- Nom :
- Date :
- Adresse :
- Numéro de téléphone :
- Numéro de série (code barre à l'arrière ou au-dessous de l'ordinateur) :
- Code de service express :
- Numéro d'autorisation de retour de matériel (s'il vous a été fourni par le support technique Dell) :
- Système d'exploitation et version :
- Périphériques :
- Cartes d'extension :
- Êtes-vous connecté à un réseau ? Oui/Non
- Réseau, version et carte réseau :
- Programmes et versions :

Accès à l'aide

Consultez la documentation de votre système d'exploitation pour déterminer le contenu des fichiers de démarrage de l'ordinateur. Si l'ordinateur est connecté à une imprimante, imprimez chaque fichier. Sinon, notez le contenu de chaque fichier avant d'appeler Dell.

- Message d'erreur, code sonore ou code de diagnostic :
- Description du problème et procédures de dépannage effectuées :

Contacteur Dell

Aux États-Unis, appelez le 800-WWW-DELL (800-999-3355).

 **REMARQUE** : Si vous n'avez pas de connexion Internet, vous trouverez nos coordonnées sur votre confirmation de commande, bordereau d'expédition, facture ou dans le catalogue de produits Dell.

Dell fournit plusieurs options de service et de support technique en ligne et par téléphone. Leur disponibilité variant d'un pays à l'autre, il est possible que certains services ne soient pas proposés dans votre pays.

Pour prendre contact avec Dell pour des questions commerciales, de support technique ou de service clientèle :

1. Rendez-vous sur le site **www.dell.com/contactdell**.
2. Sélectionnez votre pays ou région.
3. Sélectionnez le lien correspondant au service ou au support technique dont vous avez besoin.
4. Choisissez la méthode de contact qui vous convient.

Recherche d'informations et de ressources supplémentaires

Si vous voulez :

Réinstaller le système d'exploitation

Exécuter un programme de diagnostics pour votre ordinateur

Réinstaller le logiciel système de l'ordinateur portable

Pour plus d'informations à propos du système d'exploitation ® Windows® et de ses fonctionnalités

Consultez :

« Support de restauration du système » à la page 72

« Dell Diagnostics » à la page 61

« Mes téléchargements Dell » à la page 57

support.dell.com

Si vous voulez :

Mettre à niveau votre ordinateur en remplaçant ou en ajoutant des composants, comme par exemple un nouveau disque dur

Réinstaller ou remplacer une pièce usée ou défectueuse

Trouver des informations sur les meilleures pratiques en matière de sécurité pour votre ordinateur

Consulter les informations sur la garantie, les conditions d'utilisation (États-Unis uniquement), les consignes de sécurité, les informations sur les réglementations, l'ergonomie et le contrat de licence utilisateur final.

Consultez :

La *Notice d'entretien* sur le site support.dell.com/manuals



REMARQUE : Dans certains pays, l'ouverture de l'ordinateur et le remplacement de pièces peut annuler la garantie. Consultez votre garantie et les politiques de retour avant toute intervention à l'intérieur de votre ordinateur.

Les documents de sécurité et de garantie fournis avec votre ordinateur ; reportez-vous également à la page Regulatory Compliance (Conformité à la réglementation), à l'adresse www.dell.com/regulatory_compliance

Si vous voulez :

Trouver votre numéro de série/code de service express. Vous devez fournir un numéro de série pour identifier votre ordinateur sur le site **support.dell.com** ou pour contacter le support technique.

trouver des pilotes et des téléchargements ;
fichiers lisez-moi

Bénéficier du support technique et d'une aide relative aux produits

Vérifier l'état de vos commandes

Trouver des solutions et des réponses à des questions courantes

Trouver des informations sur des mises à jour de dernière minute concernant des modifications techniques apportées à votre ordinateur ou des documents de référence destinés aux techniciens ou aux utilisateurs expérimentés

Consultez :

La base de votre ordinateur



le **Centre d'assistance Dell**. Pour démarrer le **Centre d'assistance Dell**, cliquez sur **Démarrer**  → **Tous les programmes** → **Dell** → **Dell Support Center (Centre d'assistance Dell)** → **Launch Dell Support Center (Démarrer le Centre d'assistance Dell)**.

support.dell.com

Caractéristiques

Cette section fournit des informations qui peuvent vous être utiles lors de la configuration de votre ordinateur, de sa mise à niveau ou de la mise à jour de ses pilotes.

Pour plus d'informations, consultez l'adresse support.dell.com/manuals.

 **REMARQUE** : Les offres peuvent varier d'un pays à l'autre. Pour plus d'informations sur la configuration de votre ordinateur, cliquez sur **Démarrer**  → **Aide et support**, puis sélectionnez l'option permettant de consulter les informations sur votre ordinateur.

Modèle de l'ordinateur

Dell Inspiron N5010
Dell Inspiron M5010

Jeu de puces du système

Inspiron N5010	Jeu de puces mobiles Intel HM57 Express série 5
Inspiron M5010	AMD™ RS880M AMD SB820M

Processeur

Inspiron N5010	Intel® Core™ i3 Intel Core i5 Intel Core i7 Intel Pentium®
Inspiron M5010	AMD Athlon™ II Dual-Core AMD Turion™ II Dual-Core AMD Phenom™ II Dual-Core AMD Phenom II Triple-Core AMD Phenom II Quad-Core

Mémoire

Connecteur du module de mémoire Deux connecteurs SODIMM accessibles à l'utilisateur

Type de mémoire DDR3 SODIMM

Fréquence de la mémoire :

Inspiron N5010

Intel Core i7
Dual-Core 1 333 MHz

Intel Pentium,
Intel Core i3 et
Intel Core i5
Dual Core 1 067 MHz

Mémoire

Inspiron M5010

AMD Phenom 1 333 MHz

AMD Athlon,
AMD Turion et
AMD V-Series
Single- Core 1 067 MHz

Capacité des barrettes de mémoire 1 Go, 2 Go et 4 Go

Configurations de mémoire possible 2 Go, 3 Go, 4 Go, 5 Go, 6 Go et 8 Go

REMARQUE : Pour obtenir des instructions sur la mise à niveau de la mémoire, consultez la section *Guide de maintenance* à l'adresse support.dell.com/manuals.

Caractéristiques

Communications

Modem (en option)	Modem externe USB V.92 56K
Carte réseau	LAN Ethernet 10/100 sur la carte système
Sans fil	technologie sans fil WLAN Wi-Fi g/gn/agn; WiMax/ Wi-Fi agn; Bluetooth® ; WWAN

Connecteurs

Audio	un connecteur de microphone (entrée), un connecteur de casque/de haut-parleurs stéréo externes
Mini-carte	un logement pour mini-carte demi-hauteur
HDMI	un connecteur à 19 broches
Réseau	un connecteur RJ45
USB	trois connecteurs à 4 broches conformes à la norme USB 2.0

Connecteurs

VGA	un connecteur 15 broches femelle
eSATA	un connecteur combiné sept broches/quatre broches eSATA/USB
Lecteur de carte multimédia	un lecteur 7-en-1

Lecteur de carte de mémoire

Cartes prises en charge	Carte mémoire Secure Digital (SD) Carte mémoire haute capacité Secure Digital High Capacity (SDHC) Carte Memory Stick Carte Memory Stick PRO Carte MMC (MultiMediaCard) Carte MMC+ Carte xD-Picture
-------------------------	---

Audio

Contrôleur audio	IDT-92HD79B1
Haut-parleurs	2 x 2 Watt
Contrôles du volume	boutons de menus de logiciel et de commande média

Vidéo

Inspiron N5010 :

Séparée

Contrôleur vidéo	ATI Mobility Radeon™ HD 5470 ATI Mobility Radeon HD 550v ATI Mobility Radeon HD 5650
Mémoire vidéo	DDR3 512 Mo/1 Go DDR3 1 Go

Vidéo

UMA

Contrôleur vidéo Intel® HD Graphics

Mémoire vidéo jusqu'à 1752 Mo de mémoire partagée

Inspiron M5010 :

Séparée

Contrôleur vidéo ATI Mobility Radeon HD 550v

Mémoire vidéo DDR3 1 Go

UMA

Contrôleur vidéo ATI Mobility Radeon HD 4250

Mémoire vidéo Jusqu'à 3067 Mo de mémoire partagée

Caractéristiques

Caméra

Pixels	1,3 mégapixels
Résolution vidéo	640 x 480 à 30 ips

Écran

Type	Rétroéclairage WLED HD 15,6 po ; TrueLife
Dimensions :	
Hauteur	193,54 mm (7,62 pouces)
Largeur	344,23 mm (13,55 pouces)
Diagonale	396,42 mm (15,6 pouces)
Résolution maximale	1 366 x 768
Taux d'actualisation	60 Hz
Angle de fonctionnement	0° (fermé) à 135°

Écran

Angle d'affichage horizontal	40/40
Angle d'affichage vertical	15/30 (H/L)
Taille du pixel	0,252 x 0,252 mm

Clavier

Nombre de touches	102 (Etats-Unis et Canada), 103 (Europe), 106 (Japon), 105 (Brésil)
-------------------	---

Tablette tactile

Largeur	Zone sensible de 90,0 mm (3,54 pouces)
Hauteur	Rectangle de 45,2 mm (1.78 pouces)

Batterie

« Smart » au lithium-ion 9 cellules	
Hauteur	22,80 mm (0,9 pouces)
Largeur	214 mm (8,43 pouces)
Profondeur	78,76 mm (3.10 pouces)
Poids	0,52 kg (1,15 livres)
« Smart » au lithium-ion 6 cellules	
Hauteur	22,80 mm (0,9 pouces)
Largeur	214 mm (8,42 pouces)
Profondeur	57,64 mm (2,27 pouces)
Poids	0,34 kg (0,75 livres)
Tension	11,1 VCC (6/9 cellules)
Temps de charge (environ)	4 heures (ordinateur éteint)

Batterie

Durée de fonctionnement	L'autonomie de la batterie varie en fonction des conditions de fonctionnement.
Pile bouton	CR-2032

Adaptateur secteur

 **REMARQUE** : utilisez uniquement un adaptateur secteur spécialement conçu pour votre ordinateur. Consultez les consignes de sécurité fournies avec votre ordinateur.

Tension d'entrée	100–240 VCA
Courant d'entrée (maximum)	
65 W/90 W	1,7 A
130 W	2,5 A

Caractéristiques

Adaptateur secteur

Fréquence d'entrée	50 à 60 Hz
Alimentation de sortie	65 W, 90 W ou 130 W
Courant de sortie	
65 W	3,34 A (en continu)
90 W	4,62 A (en continu)
130 W	6,7 A (en continu)
Tension de sortie nominale	19,5 VCC
Température de fonctionnement	0° à 40°C (32° à 104° F)
Température de stockage	-40° à 70°C (-40° à 158°F)

Caractéristiques physiques

Hauteur	31,8 mm à 34 mm (1,25 pouces à 1,34 pouces)
Largeur	376 mm (14,8 pouces)
Profondeur	262 mm (10,31 pouces)
Poids (avec une batterie 6 cellules)	configurable jusqu'à moins de 2,7 kg (5,95 lb)

Environnement informatique

Plage de températures :	
Fonctionnement	0° à 35°C (32° à 95°F)
Stockage	-40° à 35°C (-40° à 149°F)

Environnement informatique

Humidité relative (maximale) :

Fonctionnement 10 à 90 % (sans condensation)

Stockage 5 à 95 % (sans condensation)

Vibration maximale (avec un spectre de vibration aléatoire simulant l'environnement utilisateur) :

Fonctionnement 0,66 GRMS

A l'arrêt 1,30 GRMS

Environnement informatique

Choc maximal (en fonctionnement, mesuré avec Dell Diagnostics exécuté sur une impulsion demi-sinusoïdale de 2 ms ; également mesuré en position de repos des têtes du disque dur et impulsion demi-sinusoïdale de 2 ms pour le stockage) :

Fonctionnement 110 G

A l'arrêt 160 G

Altitude (maximale) :

Fonctionnement -15,2 à 3 048 m
(-50 à 10,000 pieds)

Stockage - 15,2 à 10 668 m
(-50 à 35,000 pieds)

Niveau de contaminants atmosphériques G2 ou inférieur, tel que défini par la norme ISA-S71.04-1985

Annexe

Informations sur la norme NOM ou la Norme Officielle Mexicaine (pour le Mexique uniquement)

Les informations suivantes sont fournies sur le(s) appareil(s) décrit(s) dans ce document conformément aux dispositions de la Norme Officielle Mexicaine (NOM) :

Importateur :

Dell Mexico S.A. de C.V.

Paseo de la Reforma 2620 – Piso 11°

Col. Lomas Altas

11950 Mexico, D.F.

Numéro de modèle réglementaire	Tension	Fréquence	Consommation électrique	Tension de sortie	Intensité de sortie
P10F	100-240 VCA	50 à 60 Hz	1,5 A/1,6 A/1,7 A/ 2,3 A/2,5 A	19,5 VCC	3,34 A/4,62 A/ 6,7 A

Pour plus d'informations, reportez-vous aux consignes de sécurité fournies avec votre ordinateur.

Pour plus d'informations sur les meilleures pratiques en matière de sécurité, consultez la page Regulatory Compliance (Conformité à la réglementation) à l'adresse suivante :

www.dell.com/regulatory_compliance.

Index

A

- adresses e-mail
 - du support technique **79**
- adresses e-mail du support technique **79**
- aide
 - accès à l'aide et au support **76**
- appeler Dell **82**

B

- barrette d'alimentation, utilisation **6**
- battery status light **29**

C

- caractéristiques **88**
- carte SIM **12**
- CD, lecture et création **45**

- connexion
 - à Internet **18**
- connexion FTP, anonyme **79**
- connexion réseau
 - dépannage **50**
- connexion réseau sans fil **49**
- contacter Dell en ligne **84**

D

- DataSafe Local Backup **69**
- DellConnect **78**
- Dell Diagnostics **61**
- Dell Digital Delivery
 - installer des logiciels **22**
- Dell Factory Image Restore **73**
- Dell Support Center **56**

Index

DVD, lecture et création **45**

E

expédition de produits

pour retour ou réparation **81**

F

FAI

fournisseur d'accès Internet **18**

fonctionnalités logicielles **44**

fonctions de l'ordinateur **44**

H

hard drive activity light **29**

Hardware Troubleshooter **61**

I

installation, avant de commencer **5**

L

liste de vérification des diagnostics **83**

M

Messages système **58**

O

options de réinstallation du système **66**

ordinateur, installation **5**

P

pilotes et téléchargements **87**

power indicator light **29**

problème, résolution **48**
problèmes d'alimentation, résolution **50**
problèmes de mémoire
 résolution **52**
problèmes logiciels **53**
problèmes matériels
 diagnostic **61**
produits
 informations et achat **80**

R

recherche d'informations supplémentaires **85**
réseau filaire
 câble réseau, connexion **7**
résolution des problèmes **48**
ressources, recherches supplémentaires **85**

restoring factory image **73**
retour dans le cadre de la garantie **80**

S

sans fil
 écran **16**
sauvegarde et restauration **45**
service clientèle **77**
support sites
 worldwide **78**
System Recovery Media **72**
System Restore **68**

T

Tablette tactile
 Gestes **34**

Index

V

ventilation, dégagement **5**

ventilation, mise en place **5**

W

Windows

Assistant Compatibilité des programmes **53**

Windows, reinstalling **72**



Imprimé aux U.S.A.

www.dell.com | support.dell.com



OHF1TDA04

Imprimé en Pologne

www.dell.com | support.dell.com



OHF1TDA04